

BIURO DO SPRAW PROOBRONNYCH
ZESPÓŁ DO SPRAW SZKOLENIA



**KOMPENDIUM WIEDZY
DO SZKOLENIA
PROOBRONNEGO**

WARSZAWA

2019



„Kompedium wiedzy do szkolenia proobronnego” zostało opracowane przez zespół autorski oficerów Zespołu do Spraw Szkolenia Biura do Spraw Proobronnych na podstawie treści zawartych w:

„Poradniku dowódcy drużyny (równorzędnego)” - sygn. Dow. Gen. Wewn. 3/2014;
„Poradniku szeregowego zawodowego oraz szeregowego Narodowych Sił Rezerwowych”
- sygn. DWŁąd. Wewn. 191/2011.

Na podstawie zgody Dowódcy Generalnego Rodzajów Sił Zbrojnych
pismo nr 45116/DG/2/18 z dnia 10.08.2018 r.

Niniejsze kompedium, zalecam do użytkowania w ramach szkolenia prowadzonego w organizacjach proobronnych i klasach mundurowych o profilu wojskowym oraz jako podręcznik pomocniczy do nauczania przedmiotu Edukacja Wojskowa w Certyfikowanych Wojskowych Klasach Mundurowych.

DYREKTOR

BIURA DO SPRAW PROOBRONNYCH

/-/ Waldemar ZUBEK

Konsultacja merytoryczna
Zespół do Spraw Szkolenia Biura do Spraw Proobronnych

Opracowanie graficzne rysunków i schematów
ppłk Dariusz KRUKOWSKI

Zdjęcia i rysunki pochodzą z:

„Poradnika dowódcy drużyny (równorzędnego)” - sygn. Dow. Gen. Wewn. 3/2014;

„Poradnika szeregowego zawodowego oraz szeregowego Narodowych Sił Rezerwowych”
- sygn. DWLąd. Wewn. 191/2011;

„Regulaminu Ogólnego Sił Zbrojnych Rzeczypospolitej Polskiej” sygn. Szt. Gen. 1664/2014;

„Regulaminu Musztry Sił Zbrojnych Rzeczypospolitej Polskiej” sygn. Szt. Gen. 1427/1994.

oraz zasobów własnych:

płk. Mariusza MIODUSZEWSKIEGO

ppłk. Dariusza KRUKOWSKIEGO

Wszystkie prawa zastrzeżone:

Bez pisemnej zgody posiadaczy praw autorskich książki ta nie może być ani w całości, ani we fragmentach rozpowszechniana, kopiowana ani przetwarzana przy użyciu jakichkolwiek urządzeń mechanicznych, optycznych bądź elektronicznych

Publikacja nie jest przeznaczona do sprzedaży

Druk i oprawa:
Drukarnia Wydawnictw Specjalnych

Spis

1. Rozdział – Podstawy wychowania obywatelskiego i wojskowego	7
1.1. Kształcenie obywatelskie	7
1.1.1. Historia i dziedzictwo tradycji	7
1.1.1.1. Symbole państwa polskiego	8
1.1.1.2. Święta państwowe i wojskowe	11
1.1.1.3. Przysięga wojskowa	15
1.2. Profilaktyka i dyscyplina wojskowa	15
1.2.1. Pojęcie dyscypliny wojskowej	15
1.2.2. Obowiązki żołnierza w zakresie przestrzegania dyscypliny wojskowej	16
1.2.3. Sankcje dyscyplinarne wobec żołnierzy naruszających zasady dyscypliny wojskowej	20
1.2.4. Zasady wyróżniania żołnierzy. Rodzaje wyróżnień	20
1.3. Regulaminy wojskowe i musztra	21
1.3.1. Regulamin ogólny	21
1.3.1.1. Zasady zależności żołnierzy	21
1.3.1.2. Zasady żołnierskiego zachowania	23
1.3.2. Musztra	33
1.3.2.1. Zasady ogólne	33
1.3.2.2. Musztra indywidualna	37
2. Rozdział – Szkolenie bojowe	45
2.1. Taktyka	45
2.1.1. Pojęcia i definicje	45
2.1.2. Charakterystyka współczesnej walki	45
2.1.3. Działania taktyczne	45
2.1.4. Manewr	45
2.1.5. Działania żołnierza w czasie realizacji działań bojowych	47
2.1.5.1. Obserwator	47
2.1.5.2. Łącznik	49
2.1.5.3. Amunicyjny	49
2.1.5.4. Sanitariusz	50
2.1.6. Ogólne zasady zachowania się żołnierza na polu walki	51
2.1.6.1. Wykorzystanie terenu i maskowanie się	51
2.1.6.2. Poruszanie się na polu walki	53
2.1.6.3. Wybór stanowisk ogniowych	55
2.1.7. Działanie żołnierza w walce	56
2.1.7.1. Natarcie	56
2.1.7.2. Obrona	57
2.1.7.3. Rozpoznanie	58
2.1.7.4. Marsz	59
2.1.7.5. Działanie żołnierza jako element ubezpieczenia bezpośredniego	60
2.1.7.6. Współdziałanie żołnierzy w walce	63
2.1.7.7. Współdziałanie wewnątrz drużyny	63
2.1.7.8. Współdziałanie z artylerią	64
2.1.7.9. Współdziałanie ze śmigłowcem	64
2.1.8. Sprzęt wojskowy i zasady jego wykorzystania	64
2.1.8.1. Wojska Lądowe	64
2.1.8.2. Siły Powietrzne	67
2.1.8.3. Marynarka Wojenna Rzeczypospolitej Polskiej	68
2.1.9. Indywidualne wyposażenie żołnierza	68
2.1.9.1. Uzbrojenie i wyposażenie	68
2.2. Szkolenie strzeleckie	71
2.2.1. Budowa i użytkowanie karabinka	71
2.2.2. Amunicja	74

2.2.3. Granaty ręczne	75
2.3. Rozpoznanie wojskowe	76
2.3.1. Sposoby działania elementów rozpoznawczych	77
2.4. Zabezpieczenie inżynieryjne	79
2.4.1. Rozpoznanie inżynieryjne przeciwnika i terenu	80
2.4.2. Rozbudowa fortyfikacyjna terenu	81
2.4.3. Maskowanie	83
2.4.3.1. Maskowanie pojedynczego żołnierza	83
2.4.4. Podstawowe wiadomości o środkach minowania	85
2.4.4.1. Miny przeciwpancerne	86
2.4.4.2. Miny przeciwpiechotne	89
2.5. OPBMR	90
2.5.1. Charakterystyka BMR i podstawowych TŚP	90
2.5.2. Obrona przed Bronią Masowego Rażenia	94
2.5.3. Zasady działania żołnierza w warunkach zagrożenia BMR i skażeń	94
2.5.4. Zasady działania (zachowania) żołnierza po uderzeniach BMR	95
2.5.5. Zasady działania w terenie skażonym	96
2.5.6. Zasady działania po wyjściu z terenu skażonego (sposób przeprowadzania natychmiastowej likwidacji skażeń, kontrola chemiczna i radiologiczna, zdejmowanie ISOPS)	97
2.5.7. Sprzęt i środki OPBMR	98
2.6. Powszechna obrona przeciwlotnicza	103
2.6.1. Organizacja powszechnej obrony przeciwlotniczej w miejscu stałej dyslokacji	104
2.7. Zasady posługiwania się i wykorzystania radiowych środków łączności	105
2.7.1. Ogólna charakterystyka radiowych środków łączności	105
2.7.2. Ogólna charakterystyka radiostacji R-3501	106
2.7.3. Przepisy korespondencji radiowej	106
2.7.4. Charakterystyka środków przewodowych	110
2.7.4.1. Charakterystyka wybranego sprzętu przewodowego (kabel polowy PKL-2, aparat telefoniczny)	110
2.7.5. Zasady prowadzenia korespondencji	112
2.8. Nawigacja i terenoznawstwo	113
2.8.1. Sposoby orientowania się w terenie bez mapy	113
2.8.2. Pojęcie mapy topograficznej	120
2.8.3. Orientowanie topograficzne	122
2.9. Szkolenie medyczne	123
2.9.1. Zasady i sposoby udzielania samopomocy	123
2.9.2. Pierwsza pomoc w przypadku urazów	124
2.9.3. Pomoc przedmedyczna w warunkach taktycznych	128
3. Rozdział – Szkolenie logistyczne	129
3.1. Organizacja eksploatacji uzbrojenia i sprzętu wojskowego	129
3.1.1. Organizacja obsługiwań technicznych i remontów	130
3.1.2. Użytkowanie uzbrojenia i sprzętu wojskowego	132
3.2. Zabezpieczenie logistyczne	133
3.3. Podstawy ochrony środowiska	134
3.3.1. Podstawowe pojęcia z zakresu ochrony środowiska	134
3.3.2. Ochrona przyrody. Co podlega ochronie?	136
3.3.3. Zasady zapobiegania skażeniu w działalności wojskowej	136
3.4. BHP	143
3.4.1. Obowiązki żołnierzy w zakresie bezpieczeństwa i higieny służby	143
3.4.2. Postępowanie w razie wypadku	144
Literatura	145

1. ROZDZIAŁ – PODSTAWY WYCHOWANIA OBYWATELSKIEGO I WOJSKOWEGO

1.1. Kształcenie obywatelskie

1.1.1. Historia i dziedzictwo tradycji

*„(...) Ten, kto nie szanuje i nie ceni swojej przeszłości,
nie jest godzien szacunku teraźniejszości ani prawa do przyszłości”.*

Marszałek Józef Piłsudski

Tradycje oręża polskiego są źródłem głębokich patriotycznych treści. Dziedziczenie i kultywowanie ich, kształtuje obywatelskie postawy i ducha bojowego żołnierzy, pogłębia procesy integracyjne i zwartość Sił Zbrojnych, pobudza do wzmożonego wysiłku szkoleniowego oraz umacnia więzi wojska ze społeczeństwem.

Ciągłość tradycji czynów orężnych Polaków, od bitwy pod Cedynią po współczesność, upamiętniają tablice z nazwami pól bitewnych i wydarzeń wojennych, a także urny z ziemią z pobojowisk, na których przelewali krew polscy żołnierze, walcząc o Niepodległą.

Symbolem przywiązania do ponad tysiącletnich tradycji oręża polskiego jest Grób Nieznanego Żołnierza, wzniesiony w Warszawie ku Czci tysięcy polskich żołnierzy – bezimiennych bohaterów, którzy oddali swe życie za Ojczyznę.

Przez stulecia siły lądowe stanowiły obronny trzon Rzeczypospolitej i zapisały na historycznych kartach dowody honoru, odwagi oraz najwyższej chwały.

Wojska Lądowe dziedziczą tradycje oręża Polski Piastów i Jagiellonów, I Rzeczypospolitej i epoki napoleońskiej, okresu powstań narodowych i II Rzeczypospolitej oraz walk o niepodległość w latach I i II wojny światowej.

Patroni jednostek wojskowych Wojsk Lądowych są wzorcami postaw żołnierza w służbie, która jest sprawą honoru i konstytucyjną powinnością wobec Ojczyzny.

Tradycje oręża polskiego i edukacja obywatelska stały się niezwykle istotnymi komponentami działalności wychowawczej urzeczywistnianej w Siłach Zbrojnych.

W nich upatruje się istotnego źródła motywacji skłaniających żołnierzy do patriotyzmu i wzorowej służby Ojczyźnie.

Proces kultywowania tradycji orężnych opiera się na dwóch obszarach obejmujących symbolikę wojskową oraz dziedzictwo tradycji jednostek i instytucji wojskowych.

1.1.1.1. Symbole państwa polskiego

Od najdawniejszych czasów godło, barwy i hymn, a także żołnierskie symbole oraz znaki związane były z tradycją historyczną naszych dziejów.

Ukształtowane i utrwalone przez pokolenia, symbole narodu i państwa polskiego, orzeł biały, biało-czerwone barwy i Mazurek Dąbrowskiego – symbolizują niepodległość i suwerenność Rzeczypospolitej Polskiej oraz stanowią o naszej tożsamości narodowej.

Godło, barwy i hymn łączyły i łączą wszystkich Polaków w kraju i za granicą, są trwałymi znamionami tożsamości, dumy i godności Narodu.

Otoczanie tych symboli czcią i szacunkiem jest prawem i obowiązkiem każdego obywatela Rzeczypospolitej Polskiej oraz wszystkich organów państwowych instytucji i organizacji. Używanie tych symboli nie służy dekorowaniu miejsc i uświetnianiu uroczystości. Prezentując je z powagą i oddając im należną cześć zaświadczyliśmy o naszym szacunku dla wspólnego dobra, jakim jest Rzeczypospolita Polska. Jednocześnie podkreślamy więzy łączące nas z przodkami – twórcami historii i tradycji naszego Narodu, państwa i Wojska Polskiego.

Symbole narodowe, a także żołnierskie symbole i znaki stanowią oprawę poszczególnych ceremonii, podnoszą ich rangę i znaczenie, potęgują uczucia patriotyczne, wzbogacają treści wychowawcze i walory emocjonalne.

W Siłach Zbrojnych RP w powiązaniu z godłem, hymnem i barwami narodowymi, wzbogacono symbole, emblematy i znaki poszczególnych rodzajów wojsk.

Barwy narodowe występują w wojsku na sztandarach przysługujących poszczególnym jednostkom wojskowym, lotnictwu i oddziałom nabrzeżnym Marynarki Wojennej RP.

Na okrętach barwy narodowe reprezentowane są przez banderę, proporce, flagi i znaki dowódców.

W Siłach Powietrznych barwy biało-czerwone umieszczone są fładze lotnictwa wojskowego i szachownicy lotniczej.

Godło państwowe



Godło – jest najstarszym z polskich symboli narodowych, nierozdzielnie związanych z dziejami naszej Ojczyzny. Było i jest synonimem łączności narodowej, głęboko wrastając w świadomość narodową Polaków, jako symbol siły, męstwa, władzy i majestatu Rzeczypospolitej Polskiej.

Godłem Rzeczypospolitej Polskiej jest wizerunek orła białego ze złotą koroną na głowie zwróconej w prawo, z rozwiniętymi skrzydłami, z dwiema srebrnymi gwiazdami umieszczonymi na skrzydłach, z dziobem i szponami złotymi, umieszczony w czerwonym polu tarczy.

Heraldyczny znak orła jako godło dynastii państwowej pojawił się w 1. połowie XIII wieku, za rządów Władysława Łokietka stał się oficjalnym godłem całego państwa.

Po odzyskaniu niepodległości w 1919 Sejm przyjął go za herb państwa.

Nowy wizerunek orła został wprowadzony rozporządzeniem Prezydenta RP z dnia 13 grudnia 1927 r., oparty na projekcie prof. Zygmunta Kamińskiego, wzorowany na godle z czasów Stefana Batorego o kształcie prawie identycznym z obowiązującym obecnie.

Po 1945 roku, godłem został orzeł podobny do przedwojennego, lecz bez korony (potwierdzony dekretem z 1955). Od 1990 roku godłem Rzeczypospolitej Polskiej jest orzeł biały z koroną.

Barwy narodowe

Barwami Rzeczypospolitej Polskiej są kolory biały i czerwony, ułożone w dwóch poziomych, równoległych pasach o tej samej szerokości, z których górny jest koloru białego, a dolny koloru czerwonego.

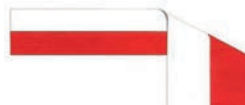

Flaga państwowa



Flagą państwową Rzeczypospolitej Polskiej jest prostokątny płat tkaniny o barwach Rzeczypospolitej Polskiej, umieszczony na maszcie.

Flagą państwową Rzeczypospolitej Polskiej jest także flaga umieszczonym pośrodku pasa godłem Rzeczypospolitej Polskiej. Polskie barwy narodowe biel i czerwień stanowią obok godła zewnętrzną oznakę niepodległego państwa, otaczane są czcią i należnym szacunkiem narodu.



Na podstawie ustawy Sejmu RP z dnia 20 lutego 2004 roku został ustanowiony 2 maja Dniem Flagi Rzeczypospolitej Polskiej.

Flagę państwową Rzeczypospolitej Polskiej, eksponuje się codziennie w jednostkach wojskowych Sił Zbrojnych RP przez podniesienie na maszt, w sposób i w okolicznościach zapewniających jej należną cześć i szacunek.

Hymn państwowy

Hymn państwowy jest pieśnią patriotyczną o zasięgu ogólnokrajowym, stanowiąca odbicie i uwewnętrznienie poczucia wspólnoty i odrębności narodowej, wyrażająca uczucia zbiorowe wobec symboli, tradycji i instytucji danego narodu.

Oficjalnie hymn państwowy wykonuje się lub odtwarza w czasie uroczystości oraz świąt i rocznic państwowych, wojskowych, samorządowych, szkolnych, sportowych i innych pod warunkiem zapewnienia mu należytej czci i szacunku.

Polski Hymn Narodowy jest to „Pieśń legionów polskich we Włoszech”, zwany z czasem „Mazurem Dąbrowskiego”, która została napisana przez Józefa Wybickiego w Reggio (Włochy) między 16 a 19 lipca 1797 roku dla uświetnienia uroczystości pożegnania odchodzących z miasta legionistów.

Swoją karierę od okolicznościowej piosenki żołnierskiej do hymnu narodowego zawdzięcza „Mazurek Dąbrowskiego” przede wszystkim zawartej w celnej formule wstępnego dwuwiersza myśli o trwaniu narodu mimo utraty bytu państwowego.

Myśl ta stała się fundamentem świadomości narodowej czasu niewoli.

Pieśń Legionów szybko przeniknęła do kraju. Jej popularność wzrosła po wkroczeniu armii napoleońskiej, a w 1806 roku ukazał się w Warszawie jej pierwodruk.

W pierwszych latach po odzyskaniu przez Polskę niepodległości żadna z pieśni patriotycznych nie została oficjalnie uznana za hymn państwowy.

Po dojściu do władzy ekslegionistów, uważających się za spadkobierców idei i czynów żołnierzy gen. Jana Henryka Dąbrowskiego, „Mazurek Dąbrowskiego” został zatwierdzony, jako hymn państwowy w 1927 roku.

Po II Wojnie Światowej w 1948 roku „Mazurek Dąbrowskiego” uznano ponownie, ale już urzędowo jako hymn państwowy. W 1978 r. otwarto w Bedominie pod Kościerną, w miejscu gdzie urodził się Józef Wybicki – Muzeum Hymnu Narodowego.

Obowiązujący tekst hymnu i jego zapis nutowy zawiera Ustawa Sejmowa z 31 stycznia 1980 roku

*Jeszcze Polska nie zginęła.
Kiedy my żyjemy.
Co nam obca przemoc wzięła,
Szablą odbierzemy.*

*Marsz, marsz Dąbrowski.
Z ziemi włoskiej do Polski.
Za twoim przewodem.
Złączym się z narodem*

*Przejdziem Wisłę, przejdziem Wartę,
Będziem Polakami.
Dał nam przykład Bonaparte
Jak zwyciężać mamy.*

Marsz, marsz...

*Jak Czarniecki do Poznania.
Po szwedzkim zaborze.
Dla ojczyzny ratowania
Wrócim się przez morze.*

Marsz, marsz...

*Już tam ojciec do swej Basi
Mówił zapłakany...
Słuchaj jeno, pono nasi
Biją w tarabany*

Marsz, marsz...

Zachowanie

się w czasie odtwarzania hymnu.

- podczas wykonywania lub odtwarzania hymnu państwowego obowiązuje zachowanie powagi i spokoju;
- osoby obecne podczas publicznego wykonywania lub odtwarzania hymnu stoją w postawie wyrażającej szacunek;
- mężczyźni w ubraniach cywilnych zdejmują nakrycie głowy;
- osoby w umundurowaniu obejmującym nakrycie głowy, nie będące w zorganizowanej grupie, oddają honory przez salutowanie;
- poczty sztandarowe podczas wykonywania lub odtwarzania hymnu oddają honory przez pochylenie sztandaru.

1.1.1.2. Święta państwowe i wojskowe

Święto Konstytucji 3 Maja

3 maja 1791 roku została uchwalona Konstytucja Rzeczypospolitej Obojga Narodów i była doniosłym dziełem myśli polskiego Oświecenia. Była pierwszą konstytucją w nowożytnej Europie, a drugą po amerykańskiej na świecie.

Już w dwa dni po uchwaleniu Konstytucji przez Sejm Czteroletni zw. Wielkim (1788-1792) dzień 3 maja uznano za święto narodowe, które później z powodu niewoli kraju zostało na długi czas zawieszono.

Przywrócono je po odzyskaniu niepodległości w 1918 roku. Po II wojnie światowej w roku 1946 władze komunistyczne zabroniły publicznego świętowania, a próby manifestacji były tłumione przez milicję. W 1951 roku święto zostało oficjalnie zniesione.



Źródło: Jan Matejko: *Konstytucja 3 Maja*; w: Katalog Muzeum Narodowego; domena publiczna.

Od 1990 roku 3 Maja znów jest oficjalnym świętem państwowym w Polsce, dniem wolnym od pracy. Od 2007 roku jest również świętem narodowym Litwy.

W szczególnie podniosłej atmosferze odbywają się główne obchody Święta 3 Maja przed Grobem Nieznanego Żołnierza na Placu Piłsudskiego w Warszawie. Towarzyszą im defilada wojskowa, salwy armatnie, uroczysta odprawa warty, składanie wieńców. Hołd dziełu wybitnych Polaków oddają przedstawiciele najwyższych władz państwowych, wojskowych, duchowieństwa, reprezentanci korpusu dyplomatycznego, kombatanci, harcerze i tysiące warszawiaków. Święto 3 maja jest świętem radosnym. W całej Polsce odbywają się wiosenne imprezy, koncerty, rodzinne majówki.

Narodowe Święto Niepodległości – 11 Listopada

Narodowe Święto Niepodległości jest najważniejszym polskim świętem narodowym.



Po 123 latach niewoli w dniu 11 listopada 1918 roku Polska odzyskała niepodległość. Po latach rozbiorów, dokonanych przez Austrię, Prusy i Rosję w latach 1772-1795, powstaniach narodowych (Listopadowym 1830 i Styczniowym 1863), zmaganiach na różnych frontach, Polacy dzięki niezłomności, patriotyzmowi i bohaterstwu wywalczyli wolność. Ogromną rolę w odzyskaniu niepodległości odegrał pierwszy marszałek Polski – Józef Piłsudski.

Źródło: Józef Piłsudski; w: Muzeum Narodowe w Kielcach syg. MNKI/H/3049 domena publiczna: <https://commons.wikimedia.org>.

Dzień 11 listopada ustanowiono świętem narodowym w 1937 roku, jednak dzień ten był już od 1919 roku obchodzony jako Święto Niepodległości.

Po II wojnie światowej władze Polski Ludowej usunęły Święto Niepodległości z kalendarza.

Środowiska niepodległościowe nadal obchodziły kolejne rocznice 11 listopada 1918 roku. Dopiero w 1989 roku Sejm IX Kadencji przywrócił narodowi to święto.

Główne obchody z udziałem najwyższych władz państwowych mają miejsce w Warszawie na placu Józefa Piłsudskiego. W samo południe przed Grobem Nieznanego Żołnierza odbywa się uroczysta zmiana warty. W całym kraju organizowane są patriotyczne wiece i pochody, a w kościołach odprawiane msze w intencji ojczyzny.

Dzień Flagi Rzeczypospolitej Polskiej – 2 Maja

Sejm Rzeczypospolitej Polskiej, ustanowił w dniu 20 lutego 2004 roku Dzień Flagi. Święto Flagi jest



obecnie jednym z najmłodszych świąt państwowych, obchodzone w Polsce w dniu 2 maja.

Polskie barwy narodowe kształtowały się na przestrzeni wieków i mają jako jedne z nielicznych w świecie pochodzenie heraldyczne. Wywodzą się z barw herbu Królestwa Polskiego i herbu Wielkiego Księstwa Litewskiego.

7 lutego 1831 roku Sejm Królestwa Polskiego podjął specjalną ustawę dotyczącą barw polskiej flagi. Wcześniej obok barw biało-czerwonych używane były także inne barwy.

Barwy te były noszone na kokardach podczas wszystkich powstań niepodległościowych XIX wieku. W 1919 roku biel i czerwień uznano oficjalnie za barwy państwowe.

W symbolice polskiej flagi biel pochodzi od bieli orła, będącego godłem Polski i bieli Pogoni – rycerza galopującego na koniu, będącego godłem Litwy.

Oba te godła znajdują się na czerwonych tłach tarcz herbowych. Na fladze biel jest zawsze u góry, ponieważ w polskiej heraldyce ważniejszy jest kolor godła niż tła.

Te przyjęte przez Sejm barwy rozpowszechniły się bardzo szybko i towarzyszyły Polakom we wszystkich ważnych wydarzeniach. Były symbolem państwa, które nie istniało, i narodu, który pod tymi barwami wybijał się na niepodległość.

Do niedawna nie wolno było wywieszać flag w inne dni niż świąteczne. Zabraniała tego ustawa z 1980 roku.

Od kiedy Sejm znowelizował ustawę o godle, barwach i hymnie Rzeczypospolitej Polskiej, symbole narodowe można uwidaczniać bez ograniczeń. Oznacza to, że mogą być one użyte kiedy tylko chcemy, pod jednym warunkiem, że otoczy się je należną czcią i szacunkiem.

Święto flagi państwowej obchodzone jest w wielu krajach, m.in. w Stanach Zjednoczonych, Rosji, Szwecji czy Estonii. Najczęściej w tym dniu ozdabia się budynki flagami.

Święto Wojska Polskiego – 15 sierpnia

Ustawa sejmowa z dnia 30 lipca 1992 roku przywróciła Święto Wojska Polskiego w dniu 15 sierpnia.

Data Święta upamiętnia jedno z największych zwycięstw oręża polskiego, sukces militarny o ogromnym znaczeniu dla losów państwa polskiego i reperkusjach daleko przekraczających granice Rzeczypospolitej. Jest to równocześnie święto oddające hołd żołnierzom wszystkich formacji, ludziom o najrozmaitszych poglądach politycznych, których w chwili zagrożenia Ojczyzny połączyło wspólne pragnienie obrony Ojczyzny, a związane było ze zwycięską Bitwą Warszawską 1920, zwanej też „Cudem nad Wisłą”.

Zwycięską Bitwę Warszawską, stoczoną w dniach 12-25 sierpnia 1920 roku w czasie wojny polsko-bolszewickiej uznaje się za przełomową w historii świata.

Zadecydowała nie tylko o niepodległości Polski, ale też uchroniła całą Europę przed rozprzestrzenieniem się komunizmu i sowieckiego totalitaryzmu.

W 1923 roku minister Spraw Wojskowych doceniając znaczenie militarne oraz moralny i propagandowy wydźwięk zwycięstwa młodej Armii Polskiej, ustanowił dzień 15 sierpnia Świętem Żołnierza Polskiego.

W całym okresie międzywojennym, Święto Żołnierza Polskiego było okazją do eksponowania wojska i jego czynu orężnego. W uroczystościach, które miały ogólnonarodowy charakter uczestniczyły spontanicznie miliony obywateli Rzeczypospolitej.

Po raz pierwszy od zakończenia II wojny światowej uroczyste obchody Święta Wojska Polskiego miały miejsce w 1992 roku, kiedy to w czasie odbywającego się w Polsce Światowego Zjazdu Kombatantów nastąpiła symboliczne przekazanie dziedzictwa tradycji przez żołnierzy II Rzeczypospolitej Polskiej.

Corocznie w Dniu Święta Wojska Polskiego, w kościołach polowych odprawiane są msze święte w intencji żołnierzy, którzy oddali życie na polu chwały, a na cmentarzach odbywają się Apel Poległych.

W Warszawie z udziałem najwyższych władz państwowych, przed Grobem Nieznanego Żołnierza odbywają się centralne uroczystości w tym zmiana warty. Uroczystości z okazji Święta Wojska Polskiego odbywają się we wszystkich garnizonach, a także w Polskich Kontyngentach Wojskowych stacjonujących poza granicami kraju.

Dzień Przysięgi wojskowej

Dzień 6 sierpnia jest Dniem Przysięgi Wojskowej Ustanowienie 6 sierpnia – Dniem Przysięgi Wojskowej podyktowane było upamiętnieniem uroczystej przysięgi wojskowej złożonej po raz pierwszy przez żołnierzy wszystkich Rodzajów Sił Zbrojnych Rzeczypospolitej Polskiej w dniu 6 sierpnia 2007 r. na Rynku Głównym w Krakowie, w rocznicę wymarszu 1. Kompanii Kadrowej z Oleandrów do Królestwa Polskiego.



Źródło: Franciszek Smuglewicz:
Przysięga Kościuszkii na rynku krakowskim 24 marca 1794;
domena publiczna: <https://commons.wikimedia.org>.

W Polsce składanie przysięgi wojskowej wywodzi się z tradycji rycerskiej.

Przysięgę składano głowie państwa lub osobie występującej w jej imieniu. Treść przysięgi odwoływała się do godności pełnionej służby i honoru żołnierza.

Żołnierz przysięgał Ojczyźnie wierność i ofiarną służbę, aż do ofiary życia. Poprzez akt przysięgi żołnierz wyrażał posłuszeństwo, zaufanie i gotowość wykonania rozkazów przełożonych.

1.1.1.3. Przysięga wojskowa

Przysięga wojskowa jest aktem ślubowania wyrażającym cele i zadania postawione żołnierzowi przez naród. Jest zobowiązaniem żołnierza wobec państwa i narodów, stanowi źródło ich siły moralnej.

Zgodnie z postanowieniem ustawy z dnia 3 października 1992 roku, o przysiędze wojskowej (Dz.U. nr 77, poz. 386), każdy żołnierz Sił Zbrojnych Rzeczypospolitej Polskiej składa przysięgę wojskową.

ROTA PRZYSIĘGI WOJSKOWEJ

„Ja, żołnierz Wojska Polskiego,
przysięgam służyć wiernie
Rzeczypospolitej Polskiej,
bronić jej niepodległości i granic.
Stać na straży Konstytucji,
strzec honoru żołnierza polskiego,
sztandaru wojskowego bronić.
Za sprawę mojej Ojczyzny
w potrzebie, krwi własnej ani życia nie
szczędzić.
Tak mi dopomóż Bóg”.

- Żołnierz składający przysięgę wojskową według roty może – w zależności od własnego uznania – odstąpić od wypowiedzenia ostatniego zdania roty.
- Składanie przysięgi wojskowej następuje w formie uroczystej, ustalonej w ceremoniale wojskowym, w terminach określonych przez organy wojskowe.
- Przysięga jest najwyższym zobowiązaniem żołnierza wobec państwa i narodu.

1.2. Profilaktyka i dyscyplina wojskowa

1.2.1. Pojęcie dyscypliny wojskowej

Dyscyplina wojskowa zobowiązuje żołnierza do przestrzegania przepisów prawa dotyczących służby wojskowej i innych przepisów prawa przewidujących odpowiedzialność dyscyplinarną na zasadach i w trybie określonych w ustawie o dyscyplinie wojskowej oraz wykonywania rozkazów i decyzji wydanych w sprawach służbowych.

Przewinienie dyscyplinarne jest to naruszenie dyscypliny wojskowej, w wyniku działania lub zaniechania działania, które nie jest przestępstwem lub wykroczeniem albo przestępstwem skarbowym lub wykroczeniem skarbowym.

Wobec żołnierza, który popełnił przewinienie dyscyplinarne, postępowanie dyscyplinarne wszczyna bezpośredni przełożony dyscyplinarny

Zasady ponoszenia odpowiedzialności dyscyplinarnej przez żołnierza:

1. Żołnierz, który popełnia przewinienie dyscyplinarne, ponosi odpowiedzialność dyscyplinarną.
2. Przewinienie dyscyplinarne może być popełnione zarówno umyślnie, jak i nieumyślnie.
3. W trakcie reagowania dyscyplinarnego nie stosuje się drogi służbowej, chyba że ustawa stanowi inaczej.

PAMIĘTAJ!

Żołnierz ponosi odpowiedzialność dyscyplinarną za popełnienie przewinienia dyscyplinarnego, posiadającego jednocześnie znamiona innego czynu zabronionego, jeżeli to naruszenie prawa miało związek ze służbą wojskową, niezależnie od odpowiedzialności ponoszonej na podstawie innych przepisów

Odpowiedzialność dyscyplinarną żołnierz ponosi również za:

- 1) czyny, za które, właściwe organy są uprawnione do nakładania kar porządkowych lub wymierzania kar pieniężnych, jeżeli właściwy organ wystąpił z wnioskiem o ukaranie dyscyplinarne do dowódcy jednostki wojskowej lub kierownika instytucji cywilnej;
- 2) czyny o znamionach przestępstwa lub wykroczenia ściganego na wniosek dowódcy jednostki wojskowej albo wykroczenia ściganego na żądanie dowódcy jednostki wojskowej lub kierownika instytucji cywilnej jeżeli uprawniony dowódca lub kierownik instytucji cywilnej odstąpił od złożenia wniosku albo żądania;
- 3) czyny o znamionach przestępstwa lub wykroczenia albo przestępstwa skarbowego lub wykroczenia skarbowego, jeżeli sąd lub prokurator albo inny organ uprawniony do orzekania w tych sprawach wystąpił do dowódcy jednostki wojskowej lub kierownika instytucji cywilnej z wnioskiem o ukaranie dyscyplinarne.

UWAGA!

Za czyny wymienione w pkt 2 i 3, można wymierzyć najsurowszą karę – usunięcie ze służby kandydackiej, służby przygotowawczej, okresowej służby wojskowej albo z zawodowej służby wojskowej

1.2.2. Obowiązki żołnierza w zakresie przestrzegania dyscypliny wojskowej

Żołnierz, zobowiązany jest do przestrzegania dyscypliny wojskowej.

Wobec żołnierza, który narusza zasady dyscypliny wojskowej przełożony zobowiązany jest do niezwłocznego reagowania.

Starszy stopniem podczas nieobecności przełożonego:

- uprawniony jest do wydania żołnierzowi rozkazu zaprzestania naruszania dyscypliny wojskowej;
- obowiązany jest do powiadomienia o tym fakcie przełożonego tego żołnierza.

Reagowanie dyscyplinarne polega na:

- 1) zastosowaniu dyscyplinarnego środka zapobiegawczego;
- 2) zwróceniu żołnierzowi uwagi albo przeprowadzeniu z nim rozmowy ostrzegawczej;
- 3) wszczęciu postępowania dyscyplinarnego.

Zastosowanie dyscyplinarnego środka zapobiegawczego.

Przełożony dyscyplinarny (każdy) może wobec żołnierza, który naruszył dyscyplinę wojskową zastosować następujące dyscyplinarne środki zapobiegawcze:

- 1) niedopuszczenie do wykonywania czynności służbowych;
- 2) osadzenie w izbie zatrzymań;
- 3) zawieszenie w czynnościach służbowych.

Uprawnienia, o których mowa w pkt. 1 i 2, przysługują również wojskowym organom porządkowym i Żandarmerii Wojskowej wobec żołnierzy, do których ze względu na okoliczności, miejsce i czas są właściwymi organami do zastosowania dyscyplinarnych środków zapobiegawczych.

Niedopuszczenie do wykonywania czynności służbowych stosuje się, jeżeli istnieje uzasadnione przypuszczenie, że żołnierz znajduje się w stanie nietrzeźwości lub odurzenia, po użyciu alkoholu, narkotyku lub pod wpływem podobnie działającego środka. Środka można nie stosować w przypadku zagrożenia życia lub zdrowia żołnierza lub innej osoby albo zagrożenia zniszczeniem lub uszkodzeniem mienia.

Osadzenie w izbie zatrzymań można zastosować wobec żołnierza będącego w stanie nietrzeźwości lub odurzenia w obiekcie zajmowanym przez organ wojskowy, a także w rejonie obiektów koszarowych lub zakwaterowania przejściowego jednostki wojskowej albo w innym miejscu wykonywania zadań służbowych lub w miejscu publicznym, który swoim zachowaniem daje powód do zgorszenia, znajduje się w okolicznościach zagrażających jego zdrowiu lub życiu albo zagraża zdrowiu lub życiu innej osoby lub mieniu. Jeżeli brak jest możliwości osadzenia żołnierza w izbie zatrzymań albo jego warunki zdrowotne to uzasadniają, przełożony dyscyplinarny, wojskowy organ porządkowy lub Żandarmeria Wojskowa może polecić doprowadzenie tego żołnierza do miejsca zamieszkania lub zakwaterowania albo, zgodnie z diagnozą lekarza, skierować go do izby chorych lub zakładu opieki zdrowotnej. Żołnierza osadzonego w izbie zatrzymań zwalnia się niezwłocznie po wytrzeźwieniu lub ustaniu stanu odurzenia, nie później niż z upływem dwudziestu czterech godzin od chwili osadzenia.

Zawieszenie w czynnościach służbowych można zastosować wobec żołnierza objętego postępowaniem dyscyplinarnym, jeżeli rażąco naruszył dyscyplinę wojskową, a charakter zarzucanego przewinienia dyscyplinarnego lub okoliczności jego popełnienia wskazują na potrzebę niezwłocznego odsunięcia tego żołnierza od wykonywania czynności na zajmowanym stanowisku służbowym lub związanych z pełnioną funkcją. Żołnierz zawieszony w czynnościach służbowych zostaje odsunięty od wykonywania dotychczasowych obowiązków służbowych oraz wykonuje zadania określone przez przełożonego dyscyplinarnego. Zawieszenie w czynnościach służbowych powinno zostać zakończone niezwłocznie, gdy ustaną przyczyny je uzasadniające, nie później jednak niż z upływem jednego miesiąca. Przełożony dyscyplinarny w szczególnie uzasadnionych przypadkach może przedłużyć okres zawieszenia żołnierza w czynnościach służbowych do trzech miesięcy. Zawieszenie w czynnościach służbowych ustaje, przed upływem terminów, o których mowa wyżej, z dniem uprawomocnienia się orzeczenia wydanego wobec obwinionego za przewinienie dyscyplinarne, które było przyczyną zawieszenia.

Żołnierz, który został niedopuszczony do wykonywania czynności służbowych lub osadzony w izbie zatrzymań, traci prawo do 1/30 części miesięcznego uposażenia. Jeżeli żołnierz pobrał już uposażenie za ten czas, odpowiednią kwotę uposażenia potrąca się przy najbliższej jego wypłacie.

Żołnierzowi, który został zawieszony w czynnościach służbowych, zawiesza się od najbliższego terminu płatności połowę ostatnio otrzymanego uposażenia zasadniczego oraz wypłatę dodatków o charakterze stałym, a także wypłatę należności pieniężnych związanych ze zwolnieniem z zawodowej służby wojskowej. W razie umorzenia postępowania dyscyplinarnego albo uniewinnienia żołnierz otrzymuje zawieszoną część uposażenia oraz zawieszone należności pieniężne, wraz z odsetkami ustawowymi, od dnia, w którym uposażenie lub inna należność pieniężna stała się wymagalna, choćby umorzenie lub uniewinnienie nastąpiło po zwolnieniu żołnierza z zawodowej służby wojskowej.

Żołnierzowi przysługuje zażalenie na postanowienie o zastosowaniu dyscyplinarnego środka zapobiegawczego. W zażaleniu żołnierz może się domagać uchylecia, zmiany oraz zbadania zasadności i legalności zastosowania lub przedłużenia stosowania, a także prawidłowości wykonania dyscyplinarnego środka zapobiegawczego.

Wniesienie zażalenia nie wstrzymuje wykonania postanowienia o zastosowaniu lub przedłużeniu stosowania dyscyplinarnego środka zapobiegawczego.

Przed zastosowaniem dyscyplinarnego środka zapobiegawczego niedopuszczenia do wykonywania czynności służbowych lub osadzenia w izbie zatrzymań przełożony dyscyplinarny, wojskowy organ porządkowy lub Żandarmeria Wojskowa poleca poddanie żołnierza badaniom koniecznym do ustalenia zawartości alkoholu lub narkotyku w organizmie tego żołnierza, w tym zabiegowi pobrania krwi.

Żołnierz jest obowiązany poddać się badaniom oraz zabiegom niezbędnym do wykonania podstawowych badań laboratoryjnych, pod warunkiem że dokonywane są z zachowaniem wskazań wiedzy medycznej i nie zagrażają jego zdrowiu. Badania laboratoryjne i zabiegi niezbędne do ich wykonania przeprowadzane w ramach badań mogą być dokonywane wyłącznie przez uprawnionych do tego pracowników ochrony zdrowia.

Odmowa żołnierza poddania się badaniom lub uniemożliwienie ich przeprowadzenia nie wyłącza zastosowania środków zapobiegawczych.

Żołnierzowi przysługuje prawo złożenia zażalenia na polecenie poddania badaniom oraz warunki i sposób przeprowadzenia tych badań.

Zwrócenie żołnierzowi uwagi albo przeprowadzenie z nim rozmowy ostrzegawczej

Jeżeli okoliczności sprawy nie budzą wątpliwości i przełożony dyscyplinarny uznaje za wystarczające zwrócenie żołnierzowi uwagi albo przeprowadzenie z nim rozmowy ostrzegawczej, nie wszczyna postępowania dyscyplinarnego.

Wszczęcie postępowania dyscyplinarnego

Postępowanie dyscyplinarne jest to ogół czynności mających na celu rozpoznanie i rozstrzygnięcie sprawy przewinienia dyscyplinarnego, o popełnienie którego żołnierz jest obwiniony, prowadzonej **w trybie uproszczonym lub zwykłym**, a także postępowanie w sprawie wzruszenia prawomocnego orzeczenia dyscyplinarnego.

Tryby postępowania dyscyplinarnego

Tryb uproszczony – jeżeli okoliczności popełnienia przewinienia dyscyplinarnego oraz wina żołnierza nie budzą wątpliwości wszczyna się postępowanie dyscyplinarne w trybie uproszczonym.

Wszczynając postępowanie dyscyplinarne w trybie uproszczonym, obwinionego wzywa się do raportu dyscyplinarnego, podając termin i miejsce jego przeprowadzenia oraz przedstawiając mu zarzut popełnienia przewinienia dyscyplinarnego.

Tryb zwykły – postępowanie dyscyplinarne w trybie zwykłym wszczyna się, wydając pisemne postanowienie, w którym przedstawia się obwinionemu zarzut popełnienia przewinienia dyscyplinarnego.

Na postanowienie o wszczęciu postępowania dyscyplinarnego zażalenie nie przysługuje. Postępowanie dyscyplinarne w trybie zwykłym prowadzi się w sprawach bardziej skomplikowanych i budzących wątpliwości.

1.2.3. Sankcje dyscyplinarne wobec żołnierzy naruszających zasady dyscypliny wojskowej

Kary dyscyplinarne

Żołnierz, uznany winnym popełnienia przewinienia dyscyplinarnego, ukarany może zostać jedną z kar dyscyplinarnych:

- 1) upomnienie;
- 2) nagana;
- 3) kara pieniężna;
- 4) ostrzeżenie o niepełnej przydatności na zajmowanym stanowisku służbowym;
- 5) odwołanie z zajmowanego stanowiska służbowego;
- 6) ostrzeżenie o niepełnej przydatności do służby kandydackiej, służby przygotowawczej, okresowej służby wojskowej albo do zawodowej służby wojskowej;
- 7) usunięcie ze służby kandydackiej, służby przygotowawczej, z okresowej służby wojskowej albo zawodowej służby wojskowej.

Środki dyscyplinarne

Niezależnie od liczby przewinień dyscyplinarnych można zastosować jeden lub więcej środków dyscyplinarnych, którymi są:

- 1) zobowiązanie do przeproszenia pokrzywdzonego;
- 2) zobowiązanie do wykonania dodatkowych zadań służbowych;
- 3) zobowiązanie do naprawienia wyrządzonej szkody;
- 4) pozbawienie prawa do noszenia odznaki honorowej lub odznaki tytułu honorowego oraz udziału w uroczystościach wojskowych i państwowych z udziałem wojska;
- 5) podanie informacji o ukaraniu do wiadomości innych osób.

1.2.4. Zasady wyróżniania żołnierzy

Wyróżnianie żołnierzy

Żołnierzowi może być udzielone wyróżnienie za czyny świadczące o ofiarności i odwadze lub za szczególne osiągnięcia w wykonywaniu zadań służbowych.

Wyróżnienie powinno być udzielone niezwłocznie po spełnieniu warunków do wyróżnienia.

Wyróżnieniami są:

- 1) zatarcie ukarania przed upływem terminu określonego w ustawie;
- 2) pochwała;
- 3) list gratulacyjny;
- 4) pismo pochwalne ze zdjęciem wyróżnionego żołnierza na tle:
 - a) flagi państwowej Rzeczypospolitej Polskiej lub wojskowej,
 - b) sztandaru jednostki wojskowej lub bandery wojennej;
- 5) urlop nagrodowy;

- 6) nagroda rzeczowa;
- 7) nagroda pieniężna;
- 8) wpisanie zasług żołnierza do kroniki jednostki wojskowej;
- 9) odznaka honorowa;
- 10) tytuł honorowy;
- 11) honorowa broń biała;
- 12) wpisanie zasług żołnierza do Księgi Honorowej Wojska Polskiego.

Jednorazowo nie można wyróżnić więcej niż dwoma wyróżnieniami.

Ukaranego żołnierza nie można wyróżnić, jeżeli jednocześnie nie jest mu udzielane wyróżnienie - zatarcie ukarania przed upływem terminu określonego w ustawie.

1.3. Regulaminy wojskowe i musztra

1.3.1. Regulamin ogólny

1.3.1.1. Zasady zależności żołnierzy

Przełożony i podwładny, starszy i młodszy

1. Organizacja wojska opiera się na hierarchicznym podporządkowaniu żołnierzy.
2. Żołnierz w stosunku do innych żołnierzy może być przełożonym, podwładnym, starszym lub młodszym, jak również równym stopniem wojskowym.
3. Przełożonym jest żołnierz lub osoba nie będąca żołnierzem, któremu na mocy przepisów prawa, rozkazu, polecenia lub decyzji podporządkowano żołnierza (podwładnego), uprawniona do wydawania rozkazów, poleceń służbowych podwładnym żołnierzom lub osobom nie będącymi żołnierzami i kierowania ich czynnościami służbowymi.
4. Starszym jest żołnierz, który ma wyższy, a młodszym – niższy stopień wojskowy.
5. Żołnierz może być również przełożonym w stosunku do żołnierzy nie podporządkowanych mu pod względem organizacyjnym, w zakresie spraw specjalistycznych wynikających z dokumentów kompetencyjnych. Z tego tytułu jest on uprawniony do wydawania wiążących wytycznych i poleceń dotyczących zadań objętych jego zakresem działania oraz ponosi odpowiedzialność za możliwe do przewidzenia skutki ich realizacji.
6. Prezydent Rzeczypospolitej Polskiej, Prezes Rady Ministrów i Minister Obrony Narodowej są przełożonymi wszystkich żołnierzy.
7. Przełożony wobec podwładnych sprawuje funkcje dowódcze (kierownicze), zarządzające, szkoleniowe i wychowawcze. Jest odpowiedzialny za sprawność organizacyjną oraz służbę (pracę) podwładnych, a także zobowiązany jest tworzyć warunki zapewniające przestrzeganie prawa i dyscypliny przez podwładnych.
8. Przełożony, jeżeli jest żołnierzem, powinien posiadać stopień wojskowy nie niższy od stopni wojskowych swoich podwładnych.

9. Zwracając się do podwładnych (młodszych) przełożony (starszy) czyni to stanowczo, lecz taktownie z poszanowaniem ich godności. Nie wyraża również krytycznych uwag (opinii) w obecności niższych od nich stanowiskiem (stopniem wojskowym) oraz osób postronnych.
10. Podwładnym jest żołnierz lub osoba nie będąca żołnierzem, który na mocy prawa został podporządkowany przełożonemu pod względem organizacyjnym lub specjalistycznym, jeśli wynika to z dokumentów kompetencyjnych. Z tego tytułu jest on zobowiązany do wykonywania rozkazów, poleceń i wytycznych przełożonego.
11. W sprawach służbowych podwładny ma tylko jednego bezpośredniego przełożonego.
12. Między żołnierzami Wojska Polskiego a żołnierzami innych armii nie występują stosunki podległości. Takie zależności mogą być uzgodnione tylko na okres wspólnych przedsięwzięć (misje pokojowe, działania w ramach operacji sojuszniczych, służba w międzynarodowych strukturach wojskowych) oraz wykonywania innych zadań określonych rozkazem przełożonego narodowego.

Wydawanie i wykonywanie rozkazów

13. Rozkaz jest poleceniem podjęcia określonego działania lub jego zaniechania wydanym służbowo żołnierzowi przez przełożonego (uprawnionego starszego).
14. Ilekroć mowa w regulaminie o rozkazie, należy przez to rozumieć również decyzje wydawane przez przełożonego.
15. Wydający rozkaz jest zobowiązany uwzględnić stopień przygotowania podwładnego, warunki i okoliczności wykonania rozkazu oraz zapewnić niezbędne do tego siły i środki.
16. W wypadku utraty łączności z przełożonym, żołnierz działa samodzielnie, kierując się otrzymanym rozkazem (zadaniem), obowiązującymi przepisami prawa, regulaminów, instrukcji, jak również treścią roty przysięgi wojskowej.
17. Rozkaz wydaje się ustnie, na piśmie lub za pomocą sygnałów.
18. Rozkaz może uchylić lub zmienić ten, kto go wydał lub – jeżeli dobro służby tego wymaga – jego przełożony, informując o tym poprzedniego rozkazodawcę.
19. Rozkaz musi być zwięzły, zrozumiały i wydany stanowczo.
20. Żołnierz po otrzymaniu rozkazu wydanego ustnie potwierdza to słowem „ROZKAZ” i wykonuje go. Przełożony może sprawdzić zrozumienie rozkazu.
21. O wykonaniu rozkazu żołnierz melduje przełożonemu, który go wydał, jeśli przełożony nie zarządzi inaczej.
22. Jeżeli podwładny otrzymał rozkaz bezpośrednio od przełożonego wyższego szczebla – wykonuje go i melduje o tym rozkazodawcy oraz swemu bezpośredniemu przełożonemu. Przełożony wyższego szczebla, który wydał rozkaz podwładnemu, jest zobowiązany zawiadomić o tym jego bezpośredniego przełożonego.

23. W szczególnie uzasadnionych wypadkach, podwładny może wystąpić wydanie rozkazu na piśmie, zwłaszcza gdy dotyczy on zadania do wykonania w specyficznych warunkach lub w sposób odmienny od ogólnie przyjętych zasad.

Rozkazodawca ma obowiązek sporządzić rozkaz na piśmie, a podwładny rozkaz wykonać. W sytuacji, gdy skutkiem rozkazu będzie popełnienie przestępstwa, podwładny ma prawo odmówić wykonania rozkazu.

24. O niemożności wykonania rozkazu podwładny jest zobowiązany niezwłocznie powiadomić wydającego rozkaz, a o odmowie wykonania rozkazu podwładny jest zobowiązany niezwłocznie powiadomić przełożonego wyższego szczebla od przełożonego wydającego rozkaz, dokładnie opisując zaistniałą sytuację w formie ustnej lub pisemnej.

25. Jeśli żołnierz otrzyma nowy rozkaz w trakcie wykonywania innego rozkazu, melduje o tym wydającemu rozkaz. W razie potwierdzenia nowego rozkazu, wykonuje go, a wydający taki rozkaz informuje pierwszego rozkazodawcę – odpowiada za wynikające z tego następstwa.

26. Starszy nie wydaje rozkazów młodszemu – z wyjątkiem następujących sytuacji:

- 1) kiedy niebezpieczeństwo zagraża jednostce (instytucji) wojskowej lub żołnierzom, jeśli nie ma ich przełożonego;
- 2) gdy zachodzi konieczność jednego kierownictwa podczas wspólnego działania różnych jednostek (oddziałów, pododdziałów) wojskowych – jeśli między ich dowódcami nie ma zależności służbowej;
- 3) kiedy młodszy narusza prawo lub dyscyplinę wojskową albo zakłócając porządek publiczny.

27. Rozkazodawca odpowiada za treść rozkazu oraz dające się przewidzieć skutki jego wykonania, a wykonawca rozkazu – za sposób realizacji.

28. Żołnierz, który wykonując rozkaz wiedział lub godził się na to, że popełnia przestępstwo, ponosi odpowiedzialność karną. Odpowiedzialność karną ponosi również ten, kto taki rozkaz wydał. Ustalenie to obowiązuje niezależnie od treści punktów 23 i 25, których wymowę należy pojmować jako działanie mieszczące się w granicach prawa.

1.3.1.2. Zasady żołnierskiego zachowania

Postanowienia ogólne

29. Żołnierze w stosunku do innych żołnierzy i do osób cywilnych są zobowiązani przestrzegać zasad etycznych, norm współżycia społecznego oraz zachowywać się z godnością, uprzejmie i taktownie.

30. Żołnierza obowiązuje zdyscyplinowanie i lojalność wobec innych żołnierzy.

31. Żołnierza obowiązuje poszanowanie języka ojczystego, kultura słowa, powstrzymanie się od używania słów oraz gestów wulgarnych i nieprzyzwoitych.

32. Obowiązkiem każdego żołnierza w szczególności będącego przełożonym lub starszym stopniem wojskowym jest przeciwdziałanie mobbingowi. W sytuacji, gdy żołnierz uzna, że był wobec niego stosowany mobbing, może wystąpić z pisemną skargą do przełożonego. Przed złożeniem skargi o mobbing żołnierz może podejmować działania, mające na celu polubowne rozwiązanie sporu. Wskazany regulaminem sposób postępowania nie wyłącza odpowiedzialności prawnej za czyny wymierzone przeciwko innej osobie.

33.1. Żołnierz przebywający na terenie obiektów zajmowanych przez organy wojskowe, jak również obiektów koszarowych i zakwaterowania przejściowego jednostki wojskowej, nie może:

- 1) wnosić, posiadać alkoholu lub środków odurzających, substancji psychotropowych i środków zastępczych lub innych podobnie działających środków i substancji, o których mowa w odrębnych przepisach;
- 2) spożywać alkoholu, używać środków odurzających, substancji psychotropowych i środków zastępczych lub innych podobnie działających środków i substancji, o których mowa w odrębnych przepisach;
- 3) pozostawać w stanie po użyciu alkoholu albo nietrzeźwości lub odurzenia. Dotyczy to również żołnierza przybywającego do miejsca pełnienia służby lub zakwaterowania po powrocie z urlopu, przepustki, podróży służbowej, leczenia;
- 4) używać wyrobów tytoniowych i e-papierosów, z wyjątkiem miejsc do tego wyznaczonych (palarni) zgodnie z odrębnymi przepisami.

2. Wobec żołnierza przebywającego na terenie obiektów zajmowanych przez organy wojskowe, jak również obiektów koszarowych i zakwaterowania przejściowego jednostki wojskowej, będącego w stanie nietrzeźwości lub odurzenia, stosuje się dyscyplinarne środki zapobiegawcze zgodnie z przepisami dyscyplinarnymi przed zastosowaniem których, żołnierz poddaje się badaniom koniecznym do ustalenia zawartości w organizmie alkoholu lub środków odurzających, substancji psychotropowych i środków zastępczych lub innych podobnie działających środków i substancji.

34. Żołnierz przebywający na terenie obiektów zajmowanych przez organy wojskowe, jak również obiektów koszarowych i zakwaterowania przejściowego jednostki wojskowej, nie może przejawiać zachowań, które mają podtekst lub zamiar seksualny tj. dotykania, komentarzy o podtekście erotycznym, stosunków seksualnych, prowokowania sposobem bycia lub strojem do zainteresowania swoją seksualnością, eksponowania faktu pozostawania w zażyłych stosunkach z inną osobą (np. publiczne trzymanie się za ręce, całowanie, przytulanie).

Oddawanie honorów przez żołnierzy

35. Oddawanie honorów jest oznaką żołnierskiego szacunku dla tradycji, symboli (barw i znaków) narodowych i wojskowych oraz przełożonych i starszych, a także przejawem koleżeństwa, dobrego wychowania, dyscypliny i spójności wojska.
36. Żołnierze są obowiązani oddawać honory:
- 1) Prezydentowi Rzeczypospolitej Polskiej;
 - 2) Marszałkom Sejmu i Senatu;
 - 3) Prezesowi Rady Ministrów;
 - 4) Ministrowi Obrony Narodowej;
 - 5) przełożonym, starszym i równym stopniem;
 - 6) kombatantom występującym z widocznym oznaczeniem stopnia wojskowego;
 - 7) fladze państwowej, proporcowi Prezydenta Rzeczypospolitej Polskiej, fladze Ministra Obrony Narodowej, Marszałka Polski, Szefa Sztabu Generalnego Wojska Polskiego, flagom rodzajów sił zbrojnych i banderze wojennej - w czasie ich oficjalnego podnoszenia i opuszczania (eksponowania), sztandarom wojskowym oraz banderze wojennej podczas wchodzenia na okręt i schodzenia z okrętu;
 - 8) przed Grobem Nieznanego Żołnierza;
 - 9) symbolom i miejscom upamiętniającym bohaterską walkę i męczeństwo Narodu Polskiego i innych narodów, jeśli są tam wystawione posterunki honorowe;
 - 10) pogrzebom z wojskową asystą honorową.
37. Żołnierze obowiązują wzajemne oddawanie honorów zarówno w czasie służby, jak i poza nią, zgodnie z „Regulaminem Musztry SZ RP” – z wyjątkiem sytuacji określonych w pkt. 42 niniejszego regulaminu.
38. Podwładni i młodsi oddają honory pierwsi, a żołnierze równi stopniem – jednocześnie. Starsi stopniem wojskowym odwzajemniają honory.
39. W czasie oficjalnego grania (odtworzenia) hymnu państwowego Rzeczypospolitej Polskiej i hymnów innych państw, „Hasła Wojska Polskiego”, sygnałów: „Służba Wartownicza”, „Śpij Kolego” lub „Cisza” - żołnierze występujący indywidualnie w umundurowaniu przyjmują postawę zasadniczą, a jeśli są w nakryciu głowy – salutują. W czasie oficjalnego grania Pieśni Reprezentacyjnej Wojska Polskiego, żołnierze występujący indywidualnie przyjmują postawę zasadniczą.
40. W miejscach wykonywania obowiązków służbowych (w pomieszczeniach służbowych) honory oddaje się przełożonym (starszym) przez powstanie, przyjęcie postawy zasadniczej i skłon głowy – tylko podczas pierwszego ich przybycia.
41. Żołnierzom innych państw przebywającym na obszarze naszego kraju, honory można oddawać na zasadach wzajemności.

42. Żołnierz nie oddaje honorów podczas:

- 1) przechodzenia przez jezdnię oraz mijania się w odległości większej niż 15 kroków;
- 2) prowadzenia pojazdów lub obsługiwania maszyn i urządzeń;
- 3) bezpośredniego udziału w akcjach humanitarnych, poszukiwawczych lub ratowniczych, udzielania pomocy poszkodowanym oraz zabezpieczania (ochrony) miejsc wypadków;
- 4) legitymowania, doprowadzania, konwojowania, pełnienia służby wartowniczej na posterunku oraz uczestniczenia w innych interwencjach porządkowych;
- 5) wykonywania zadań służbowych w strefie działań wojennych, wykonywania zadania bojowego lub ćwiczeń, jeżeli przerwanie związanych z nimi czynności skutkowałoby nie wykonaniem otrzymanego rozkazu;
- 6) wykonywania prac porządkowo-gospodarczych;
- 7) podczas zabezpieczenia uroczystości z udziałem wojska;
- 8) prowadzenia psa służbowego.

43. Przełożonym występującym w ubiorze cywilnym, oddaje się honory zgodnie z przepisami wojskowymi. Podwładny będący w ubiorze cywilnym, pozdrawia przełożonych (starszych) w sposób przyjęty w środowisku cywilnym.

44. Żołnierz zachowuje się w sposób zwyczajowo przyjęty, kierując się poczuciem karności, godności i zasadami dobrego wychowania w sytuacjach nie przewidzianych w regulaminie oraz w trakcie przebywania w następujących miejscach:

- 1) ośrodkach leczniczych (poradniach, punktach opatrunkowych, izbach chorych, szpitalach i sanatoriach, itp.);
- 2) instytucjach, placówkach i miejscach publicznych (kinach, teatrach, miejscach kultu religijnego, lokalach gastronomicznych, na stadionach, w placówkach handlowych, w środkach komunikacji miejskiej, w czasie uczestniczenia w pogrzebach, itp.);
- 3) stołówkach, palarniach, czytelniach, poczekalniach, umywalniach, toaletach.

Wzajemne zwracanie się żołnierzy

59. W czasie służby żołnierze zwracają się do siebie używając przed stopniem wojskowym formy „**PAN**” lub „**PANI**”.

60. Żołnierz zwracający się do innego żołnierza wymienia jego stopień w formie skróconej np.: zwracając się do starszego szeregowego (marynarza) „**PANIE/PANI SZEREGOWY/MARYNARZU**”, starszego kaprala mówi – „**PANIE KAPRALU/MAT**” lub „**PANI KAPRAL/MAT**”.

61. Podobnie postępuje zwracając się do: starszego sierżanta, młodszego, starszego chorążego, starszego chorążego sztabowego, podporucznika, podpułkownika, komandora podporucznika, komandora porucznika, generała (brygady, dywizji, broni), admirała (kontradmirala, wiceadmirala, admirała floty).
62. Meldując się lub przedstawiając, żołnierz wymienia swój stopień w pełnym brzmieniu.
63. Żołnierz zwracający się do kapelanów wojskowych używa form tytułatury religijno-kościelnej z dodaniem nazwy stopnia wojskowego, np.: „**KSIĘŻE KAPELANIE**”, „**KSIĘŻE KAPITANIE**”, „**KSIĘŻE BISKUPIE**”, „**KSIĘŻE BISKUPIE GENERALE**”.
64. Żołnierz – zwracając się do przełożonego lub starszego – przyjmuje postawę zasadniczą i oddaje honory. Przełożony (starszy) zezwala na przyjęcie postawy swobodnej.
65. Podczas witania się lub żegnania, przełożony (starszy) stosuje zwrot „**CZOŁEM PANIE PORUCZNIKU (PANI PORUCZNIK)**”, a podwładny (młodszy) odpowiada „**CZOŁEM**” lub „**CZOŁEM PANIE PREZYDENCIE (PANI PREZYDENT)**”, (ministrze /-er/, generale /-ał/, pułkownika /-nik/, itp. – stosownie do stanowiska lub stopnia). Zwrot ten stosuje się tylko w odpowiedzi na po-witanie lub pożegnanie użyte w tej formie przez przełożonego (starszego) podwładny nie używa tego zwrotu z własnej inicjatywy.
66. Chcąc zwrócić się do żołnierza przebywającego w obecności przełożonego (starszego), należy prosić o pozwolenie zwrócenia się, np. „**PANIE PUŁKOWNIKU (PANI PUŁKOWNIK) proszę o pozwolenie zwrócenia się do Pana majora Kowalskiego (Pani major Kowalskiej)**”.
67. Zasada określona w pkt. 65 nie obowiązuje w miejscach, okolicznościach i wypadkach uzasadnionych specyfiką wykonywania czynności wymagających koncentracji uwagi lub natychmiastowego działania (np.: na stanowiskach dowodzenia, stacjach radiolokacyjnych, okrętach, itp.).
68. Jeżeli na pytanie przełożonego lub starszego należy odpowiedzieć twierdząco, żołnierz odpowiada: „**Tak**”, „**Tak jest**”, „**Wiem**”, „**Zrozumiałem**”, a jeżeli przecząco: „**Nie**”, „**Nie wiem**”, „**Nie zrozumiałem**”.

Składanie meldunku i służbowe przedstawianie się

69. Meldunek jest to zwięzła informacja, którą podwładny składa przełożonemu oraz osobom wymienionym w pkt. 69. W meldunku podaje się kolejno: formę („**PAN, PANI**”), stopień wojskowy przełożonego lub stanowisko osoby cywilnej, swoje stanowisko, stopień, nazwisko i czynność wykonywaną przez oddział (pododdział) lub meldującego albo cel przybycia, np. „**PANIE MAJORZE (PANI MAJOR) – dowódca pierwszej kompanii – kapitan Kowalski (kapitan Kowalska) – melduje kompanię podczas ćwiczeń taktycznych na temat...**”.

70. Ponadto meldunek jest składany: Prezydentowi Rzeczypospolitej Polskiej, Marszałkowi Sejmu, Marszałkowi Senatu, Prezesowi Rady Ministrów, Ministrowi Obrony Narodowej i Szefowi Sztabu Generalnego Wojsk Polskiego. Pozostałym osobom cywilnym – przełożonym, żołnierze przedstawiają informacje, używając stosownych określeń, np.: **„PANIE DYREKTORZE (PANI DYREKTOR) – szef wydziału pierwszego major Kowalski (major Kowalska) – przedstawia (informuje, wyjaśnia), że...”**.
71. Przełożonemu, który zna meldującego (przedstawiającego) można składać meldunek bez podawania stanowiska, stopnia i nazwiska. Podobne postępowanie dotyczy nazwy jednostki (instytucji). Jeśli meldunek jest składany jej dowódcy (szefowi), to nazwę jednostki lub instytucji należy podać w formie skróconej, np.: brygada, dywizja, itp.
72. Meldunek składa się w następujących sytuacjach:
- 1) w wypadku przybycia przełożonego do rejonu zakwaterowania jednostki lub pododdziału (na zajęcia, odprawę, apel, itp.) oraz miejsca służby (pracy);
 - 2) podczas pełnienia służby dyżurnej – w czasie pierwszego przybycia przełożonego w danym dniu oraz dodatkowo w sprawach określonych w instrukcji służby dyżurnej;
 - 3) na apelu, zbiórce jednostki (pododdziału) oraz w czasie witania osób przez kompanię honorową;
 - 4) po przybyciu do przełożonego – o celu przybycia;
 - 5) przed wyjazdem służbowym, na urlop lub leczenie i po powrocie;
 - 6) podczas obejmowania i zdawania służby, a także stanowiska służbowego;
 - 7) po wykonaniu rozkazu.
72. Przełożonym składa się meldunek lub sprawozdanie, natomiast osobom nieznanym, mającym wyższy stopień, dowódca, oficer dyżurny, żołnierz przedstawia się. Osobom kontrolującym składa meldunek lub sprawozdanie dowódca (szef, komendant, itp.) kontrolowanej jednostki, instytucji, pododdziału (równorzędnej). Kontrolujący zobowiązany jest poinformować o celu przybycia oraz przedstawić imienne stałe lub jednorazowe upoważnienie do wykonywania czynności kontrolnych.
73. Gdy kontrolujący przybywa do jednostki (pododdziału) razem z przełożonym, a jest on co najmniej równy stopniem, meldunek składa się kontrolującemu, jeśli ma niższy stopień – przełożonemu.
74. Jeżeli w czasie kontroli przybędzie przełożony dowódcy kontrolowanej jednostki (pododdziału), meldunek składa mu dowódca jednostki (pododdziału), a kontrolujący przedstawia się.

75. Służbowe przedstawianie się – to podanie starszemu, który nie zna młodszego (podwładnego), swojego stanowiska, stopnia wojskowego i nazwiska, np.: **„PANIE PUŁKOWNIKU (PANI PUŁKOWNIK), dowódca pierwszej kompanii kapitan Kowalski (kapitan Kowalska)”**. Starszy postępuje podobnie, jeśli nie ma pewności, że jest znany.

76. Żołnierz przedstawia się, gdy zwraca się do niego starszy.

77. W służbowych rozmowach telefonicznych obowiązuje żołnierzy obustronne przedstawianie się. Żołnierz, który otrzymał telefoniczny sygnał wywoławczy, przedstawia się podając swój stopień wojskowy i nazwisko, a w razie powiadomienia lub stwierdzenia, że będzie rozmawiał z przełożonym, mówi **„MELDUJĘ SIĘ PANIE KAPITANIE (PANI KAPITAN)”** i po zakończeniu rozmowy – zgodnie z jej rezultatem – **„ZROZUMIAŁEM”, „WYKONUJĘ”, „ROZKAZ”, „CZOŁEM...”**, itp.

Pełniący służbę dyżurną podaje również funkcję, np. **„Oficer dyżurny 1. Brygady Zmechanizowanej (lub numer jednostki) – kapitan Kowalski (kapitan Kowalska)”**.

Zachowanie się żołnierzy w różnych sytuacjach

78. Żołnierzy obowiązuje taktowne zachowanie się. Żołnierz po podejściu przełożonego (starszego) zobowiązany jest przerwać wykonywanie czynności, z wyjątkiem sytuacji określonych w pkt. 56 i miejsc określonych w pkt. 58, zwrócić się w jego stronę i oddać honory. W obecności przełożonych (starszych), bez ich zgody nie należy siedzieć, jeść, pić, palić, czytać, grać, używać telefonu, itp.

79. Żołnierz wchodzi do pomieszczenia służbowego za zgodą przełożonego (starszego). Przed wejściem pozostawia wierzchnie okrycie (płaszcz, pelerynę, czapkę), jeżeli warunki na to pozwalają, lub po wejściu zdejmuje tylko nakrycie głowy, oddaje honory i melduje cel przybycia. Po otrzymaniu rozkazu lub załatwieniu sprawy oddaje honory, wykonuje zwrot w kierunku wyjścia, nakłada nakrycie głowy i wychodzi.

80. Żołnierz wchodzący do pomieszczenia z bronią nie zmienia jej położenia. Pełniąc służbę, będąc w hełmie lub trzymając broń w położeniu **„na pas”**, nie zdejmuje nakrycia głowy.

81. W grupie żołnierzy znajdujących się w wąskim przejściu, pierwszy, który zauważy zbliżającego się przełożonego (starszego), podaje komendę **„PRZEJŚCIE”**. Żołnierze zatrzymują się, przepuszczają przechodzącego, oddają honory przez sfrontowanie i przyjęcie postawy zasadniczej.

82. W warunkach uniemożliwiających swobodne mijanie się, żołnierze dostosowują swoje zachowanie do zasad poszanowania przełożenstwa (starszeństwa), ogólnych reguł ruchu i okoliczności (sytuacji).

83. Żołnierz z bronią wchodząc do środka komunikacji trzyma ją zabezpieczoną w najdogodniejszym i bezpiecznym położeniu. W czasie podróży nikomu jej nie odstępuje i nie dopuszcza do powstania sytuacji, w której mógłby ją utracić.
84. Żołnierz podróżujący środkami komunikacji publicznej w mundurze, może w przedziale, na korytarzu wagonu kolejowego, w autobusie zdjąć nakrycie głowy, a w środkach komunikacji dalekobieżnej, również płaszcz, kurtkę i krawat. Przed wyjściem ze środka komunikacji ubiera się zgodnie z obowiązującymi przepisami.
85. Żołnierz niezawodowy przebywający poza koszarami musi mieć zawsze przy sobie książeczkę wojskową oraz dokument uprawniający do przebywania w podróży służbowej, na urlopie, przepustce. Gdy przewozi broń, musi być ona odnotowana w dokumencie podróży, z podaniem jej rodzaju, numeru i liczby nabojów. W dokumencie podróży ma być również wpisany numer telefonu (faksu) oficera dyżurnego jednostki wojskowej.
86. Żołnierz ma obowiązek:
- 1) niezwłocznie powiadomić (telefonicznie, faksem, innym środkiem łączności) lub za pośrednictwem innej osoby - przełożonego, który kierował go na urlop (przepustkę, w podróż służbową) lub oficera dyżurnego jednostki o przedłużeniu terminu powrotu (podjęciu działania w celu przedłużenia terminu powrotu) w przypadku:
 - a) choroby uniemożliwiającej powrót do jednostki;
 - b) zgonu i pogrzebu lub ciężkiej choroby najbliższego członka rodziny, za którego uważa się małżonka, dziecko, ojca, matkę, opiekuna prawnego, siostrę, brata, babcię lub dziadka żołnierza, a także ojca, matkę lub opiekuna prawnego małżonka żołnierza;
 - c) konieczności udzielenia pomocy w likwidacji skutków klęski żywiołowej;
 - d) która dotknęła jego rodzinę;
 - e) innej ważnej przyczyny uniemożliwiającej powrót do jednostki;
 - 2) niezwłocznie (nie później niż w ciągu 7 dni) po wystawieniu dokumentu (zaświadczenia) przez organ administracji publicznej lub placówkę służby zdrowia potwierdzającego (usprawiedliwiającego) nieobecność, przesłać (przekazać) oryginał lub kopię tego dokumentu na zasadach określonych w ppkt. 1. Za chwilę dostarczenia tego dokumentu uważa się godzinę zarejestrowania go w kancelarii jednostki albo przyjęcia go przez inną upoważnioną osobę w jednostce wojskowej;
 - 3) poinformowania o tym fakcie osoby wymienione w ppkt. 1 jeżeli nie ma możliwości przekazania dokumentu, o którym mowa w ppkt. 2.
87. Zasady i tryb określony w pkt. 86 stosuje się odpowiednio do przypadków przedłużania się nieobecności żołnierza.

88. Dowódca (komendant) garnizonu lub wyznaczona przez niego osoba funkcyjna, po podjęciu decyzji o przedłużeniu terminu powrotu żołnierza niezawodowego do jednostki, powiadamia o swojej decyzji dowódcę (służbę dyżurną) macierzystej jednostki żołnierza. Jeżeli żołnierz z uzasadnionych powodów nie może wykonać czynności określonych w pkt. 86 i 87, może to zrobić najbliższa osoba z rodziny.

89. Żołnierz przerywa urlop i niezwłocznie wraca do miejsca pełnienia służby w przypadku:

- 1) ogłoszenia mobilizacji lub wojny;
- 2) odwołania z urlopu.

90. Żołnierza z urlopu może odwołać dowódca jednostki.

91. Informację o odwołaniu żołnierza z urlopu zamieszcza się w rozkazie dziennym. Jednostka jest zobowiązana pokryć poniesione przez żołnierza koszty związane bezpośrednio z odwołaniem go z urlopu. Należy również zrekompensować czas urlopu, który nie został wykorzystany.

Stosunek żołnierzy do munduru, wygląd zewnętrzny

92. Żołnierz w mundurze jest zobowiązany do przestrzegania przepisów określających zasady noszenia umundurowania.

93. Po zajęciach służbowych wszyscy żołnierze mogą nosić ubrania cywilne. Noszenie ubrania cywilnego przez żołnierzy w czasie zajęć służbowych regulują odrębne przepisy.

94. W czasie wolnym żołnierze mogą przebywać w rejonie zakwaterowania pododdziału i w wyznaczonych miejscach na terenie jednostki (np.: hale sportowe, stadiony, place gier) bez kurtek, bluz, koszul lub w ubiorze sportowym.

95. Żołnierz występujący w mundurze, może przenosić paczki lub inne przedmioty opakowane estetycznie. Zabrania się łączenia przedmiotów zaopatrzenia mundurowego z elementami ubioru cywilnego oraz elementami umundurowania innych państw.

96. Żołnierz – mężczyzna, ma mieć krótko ostrzyżone włosy i ogoloną twarz. Może mieć krótko przystrzyżone wąsy. Krótko przystrzyżoną brodę może nosić ze względu na wskazania lekarza odnotowane pisemnie lub za zgodą dowódcy jednostki wojskowej.

Żołnierz – kobieta, na czas wykonywania zadań służbowych ma mieć włosy krótkie lub krótko upięte i nie może stosować wyrazistego makijażu oraz jaskrawo pomalowanych paznokci.

97. Żołnierzom występującym w mundurze zabrania się noszenia wszelkiego rodzaju biżuterii oraz ozdób. Zezwala się jedynie na noszenie zegarka, obrączki oraz sygnetu lub pierścionka.

Opuszczanie koszar i garnizonu

98. Żołnierze mogą opuszczać garnizon i pozostawać poza miejscem zamieszkania, uwzględniając potrzeby (wymagania) służby wojskowej.
99. Żołnierze niezawodowi oraz żołnierze spełniający obowiązek zakwaterowania na terenie jednostki, mogą opuszczać jednostkę wojskową za zgodą właściwych przełożonych na podstawie dokumentu uprawniającego do przebywania poza jej terenem. Na przepustkę, urlop, żołnierze mogą udawać się w umundurowaniu (wyjściowym, polowym) albo w ubiorze cywilnym.
100. Przepustka stała upoważnia do przebywania poza terenem jednostki:
- w dni powszednie – w czasie wolnym od zajęć do 30 min. przed pobudką dnia następnego;
 - w dni przedświąteczne i świąteczne – do 30 min. przed pobudką następnego dnia po dniu świątecznym.
101. Żołnierze niezawodowi mogą opuszczać teren jednostki na podstawie przepustek za zgodą:
- 1) dowódcy drużyny – na czas do 12 godzin;
 - 2) dowódcy plutonu, szefa pododdziału – na czas do 24 godzin;
 - 3) dowódcy kompanii i wyższych przełożonych – na czas do 72 godzin.
102. W uczelniach wojskowych, centrach i ośrodkach szkolenia komendanci mogą określać inny sposób korzystania przez słuchaczy z przepustek stałych oraz zasady noszenia ubrań cywilnych, kierując się wewnętrznymi potrzebami wynikającymi z toku życia i służby w uczelni (centrum, ośrodku).
103. Żołnierz niezawodowy melduje o wyjściu na przepustkę (wyjeździe w podróż służbową lub na urlop) podoficerowi dyżurnemu pododdziału, który odnotowuje ten fakt w „Książce opuszczających miejsce przebywania”.
104. Znajomość zasad żołnierskiego zachowania się żołnierzy niezawodowych sprawdza przed wyjściem na przepustkę, wyjazdem na urlop lub w podróż służbową, bezpośredni przełożony. Wygląd zewnętrzny umundurowanych żołnierzy sprawdza podoficer dyżurny pododdziału.
105. Żołnierzowi niezawodowemu umundurowanemu nieprzepisowo, wyglądającemu niedbale i nieestetycznie nie zezwala się na opuszczenie terenu jednostki do czasu usunięcia niedociągnięć.
106. Po powrocie z przepustki (urlopu) żołnierz niezawodowy melduje się u podoficera dyżurnego pododdziału, który odnotowuje czas powrotu w „Książce opuszczających miejsce przebywania”, a o ewentualnych uwagach zwróconych mu w czasie pobytu poza terenem jednostki wojskowej melduje bezpośrednio przełożonemu.

107. Żołnierz niezawodowy nie może wychodzić i przebywać na przepustce w dniu objęcia służby.

108. W szczególnych wypadkach dowódca jednostki może czasowo ustalić inne zasady (sposoby) korzystania z przepustek stałych i udzielania przepustek jednorazowych.

1.3.2. Musztra

1.3.2.1. Zasady ogólne

1. **Musztra** – to ćwiczenia wojskowe, które uczą, jak przyjmować postawę zasadniczą i swobodną, oddawać honory, poruszać się z bronią i bez broni, formować szyki oraz zachowywać się w szyku i poza nim.

Rozróżnia się musztrę indywidualną i zespołową pieszą oraz z pojazdami (wozami bojowymi).

Musztra indywidualna przygotowuje żołnierza do wystąpień służbowych oraz do działania w zespole.

Musztra zespołowa przygotowuje pododdziały i oddziały do wystąpień służbowych oraz działania w szyku pieszym i z pojazdami.

2. Pododdziały i oddziały występują i działają w odpowiednim ugrupowaniu i szyku.

Ugrupowanie w musztrze – to ustawienie żołnierzy, pododdziałów i oddziałów pieszych lub z pojazdami w szyku odpowiednim do wykonania określonych frontem w jednym kierunku, w nakazanym szyku, w odstępach określonych w regulaminie lub w rozkazie dowódcy. Pododdziały przyjmują je w czasie wystąpień służbowych oraz uroczystości wojskowych i państwowych.

Ugrupowanie marszowe - to ustawienie oddziału, pododdziału lub pododdziałów (pojazdów, żołnierzy) w kolumnach (kolumnie) do marszu.

W ugrupowaniu mogą być stosowane różne szyki.

3. **Szyk** – to określone w regulaminie ustawienie żołnierzy (pojazdów) lub pododdziałów - do wspólnego wykonywania czynności w ugrupowaniu rozwiniętym lub marszowym.

Żołnierze (pojazdy) ustawiają się w szyku zgodnie z podziałem organizacyjnym lub w sposób nakazany przez dowódcę. Niektóre szyki może już tworzyć dwóch żołnierzy (dwa pojazdy), np.: szereg, rząd.

Na **szyk** składają się następujące elementy (rys. 1):

- skrzydło - prawe i lewe zakończenie szyku;
- front - kierunek ustawienia żołnierzy (pojazdów);
- odstęp - oddalenie między żołnierzami (pojazdami), pododdziałami lub oddziałami, mierzone wzdłuż frontu szyku;
- odległość - oddalenie między żołnierzami, szeregami i pododdziałami (pojazdami), mierzone w głąb szyku;

- szerokość - odstęp między skrzydłami szyku;
- głębokość - odległość od czoła do ogona szyku;
- czoło kolumny - początek kolumny;
- ogon kolumny - koniec kolumny;
- kierunkowy - to poruszający się w nakazanym kierunku żołnierz, pojazd lub pododdział, do którego dostosowują swój ruch inni żołnierze (pododdziały, pojazdy). W kolumnie dwójkowej, trójkowej, czwórkowej itd. - to żołnierz (pojazd) na prawym skrzydle czoła kolumny (pierwszego szeregu). Podczas oddawania honorów w marszu na komendę „**Na lewo – PATRZ**” kierunkowym jest żołnierz lewoskrzydłowy;
- zamykający - żołnierz (pojazd) lub pododdział znajdujący się w ostatnim szeregu kolumny na lewym skrzydle. Czynności żołnierzy w szyku: - krycie - ustawienie się żołnierzy (pojazdów) lub pododdziałów w rzędzie, w linii prostej;
- równanie - ustawienie się żołnierzy (pojazdów) lub pododdziałów w szeregu, w linii prostej;
- odstępowanie - zwiększanie odstępów między żołnierzami (pododdziałami) w szyku o określoną liczbę kroków;
- łączenie - powrót do szyku poprzedniego (przed odstępowaniem).

4. **Szereg** – to szyk, w którym:

- żołnierze stoją obok siebie w odstępie równym szerokości dłoni (mierzonym na wysokości łokci), frontem w jednym kierunku, w linii prostej;
- pojazdy są rozmieszczone jeden obok drugiego w odstępie trzech kroków, przodem w jednym kierunku, w linii prostej.

5. **Dwuszereg** – to szyk, w którym dwa szeregi żołnierzy stoją jeden za drugim, frontem w jednym kierunku, w odległości równej półtoraj długości wyciągniętej ręki z wyprostowanymi palcami (około 1,2 m). Żołnierze drugiego szeregu kryją swoich poprzedników. Dwuszereg jest pełny, jeżeli żołnierz lewoskrzydłowego pierwszego szeregu kryje żołnierz drugiego szeregu; niepełny - jeżeli nie kryje. W razie potrzeby do wykonania określonych zadań można formować również inne szyki, np. trójszereg itp.

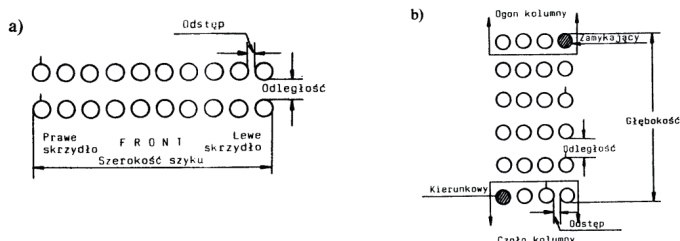

Rys. 1. Elementy szyku: a) w ugrupowaniu rozwiniętym, b) w ugrupowaniu marszowym.

6. **Kolumna** – to szyk, w którym żołnierze - stojąc frontem w jednym kierunku, jeden za drugim, w odległości około 1,2 m - tworzą rząd (kolumnę pojedynczą) lub dwa i więcej rzędów (kolumnę dwójkową, trójkową itp.) ustawionych w odstępach równych szerokości dłoni. Pojazdy rozmieszcza się jeden za drugim w odległości piętnastu kroków, przodem w jednym kierunku. Odległość między pojazdami w kolumnie mierzy się od tylnej części pojazdu lub holowanego sprzętu (np. od końca lufy armaty) do przedniej części następnego pojazdu. Zależnie od warunków odległości między pojazdami mogą być zmienione (zmniejszone lub zwiększone).

Głębokość kolumny pieszej nie może być mniejsza niż jej szerokość.

7. **Linia kolumn** – to szyk, w którym kolumny pododdziałów (pojazdów) stoją jedna obok drugiej na tej samej wysokości, w ustalonych odstępach, czołem (przodem) w jednym kierunku.

8. **Rozkazy i komendy** w musztrze przekazują się ustnie lub przez środki łączności. W marszu komendy i rozkazy przekazują wzdłuż kolumny dowódcy pododdziałów (pojazdów) lub obserwatorzy.

9. **W szyku dowódca** ugrupowania zajmuje miejsce, z którego może najdogodniej dowodzić. Dowódcy niższych szczebli znajdują się w miejscach przewidzianych dla nich w regulaminie i mogą występować z szyku tylko na komendę lub za zezwoleniem dowódcy ugrupowania.

Dowódca, podając komendę żołnierzom w ugrupowaniu rozwiniętym, stoi na środku przed frontem szyku w odległości umożliwiającej obserwowanie skrzydeł lub większej części szyku bez konieczności odwracania głowy.

Dowódca maszerujący na czele pododdziału podaje komendy bez zatrzymywania się, zwracając głowę w lewo.

W czasie marszu mogą wychodzić z szyku – aby podać komendy i sprawdzić sposób ich wykonania - tylko dowódcy od szczebla kompanii wzwyż. Dowódcy niższych szczebli podają komendy ze swoich miejsc. Mogą je opuścić, jeśli zezwoli na to dowódca kompanii. Podczas samodzielnego marszu plutonu lub drużyny ich dowódcy mogą wychodzić z szyku, aby podać komendy i sprawdzić ich wykonanie.

W ugrupowaniu rozwiniętym z pojazdami pojazd dowódcy znajduje się na prawym skrzydle pododdziału, a w ugrupowaniu marszowym – na czele kolumny. Jeżeli dowodzenie pododdziałem (żołnierzem) przejmuje inny dowódca, poprzedza to zapowiedzią zawierającą nazwę tego pododdziału (stopień i nazwisko żołnierza) oraz zwrotem – „Na moją komendę”.

10. **Komenda** – to krótki rozkaz - podany słownie lub przez środki łączności - do natychmiastowego wykonania, a gdy dotyczy grupy żołnierzy lub pododdziału (oddziału) - również jednoczesnego i jednolitego.

Komenda składa się z zapowiedzi i hasła. Jest kilka komend zawierających tylko hasło, np.: „**BACZNOŚĆ**”, „**SPOCZNIJ**”.

Zapowiedź komendy podaje się wyraźnie, głosem donośnym, przeciągając ostatnią zgłoskę.

Hasło komendy (wydrukowane w regulaminie dużymi literami) podaje się po krótkiej przerwie, głośno, wyraźnie, krótko i dobitnie. Po hasle należy wykonać komendę.

Aby zwrócić uwagę pododdziałów lub poszczególnych żołnierzy, w zapowiedzi komendy wymienia się nazwę pododdziału lub stopień i nazwisko żołnierza, np.: „**Pierwsza kompania** (pluton, drużyna), **w szeregu – ZBIÓRKA**”, „Szeregowy Malinowski, w prawo – **ZWROT**”.

11. Wszystkie komendy podawane pododdziałom (żołnierzom) w miejscu poprzedza się komendą „**BACZNOŚĆ**”. Wyjątkiem są te, które składają się z samego hasła, i wezwania skierowane do pododdziałów (np. „**Pierwsza drużyna**”) lub do żołnierza (np. „Szeregowy Król”).

12. Komendy przekazywane przez środki łączności, dotyczące wszystkich pododdziałów, przyjmują i natychmiast podają swoim pododdziałom ich dowódcy.

13. Aby przerwać niewłaściwie wykonywaną czynność, powrócić do poprzedniego położenia oraz umożliwić poprawne jej wykonanie, podaje się komendę „**WRÓĆ**”.

14. Podczas podawania komend i wydawania rozkazów poszczególnym żołnierzom - do wykonania czynności musztry - wymienia się jedynie stopień i nazwisko żołnierza lub jego funkcję.

15. Żołnierze (pododdziały, oddziały) wyposażeni w inne niż wymienione w regulaminie rodzaje sprzętu i uzbrojenia wykonują czynności musztry zgodnie z ustaleniami przełożonych.

16. Dowódcy od szczebla oddziału wzwyż mogą organizować pokazy musztry paradowej. Przedmiotem pokazu mogą być wybrane elementy musztry zespołowej (formowanie szyków, zwroty, marsz, chwyt bronią itp.) z udziałem orkiestry.

Dowódcy podejmujący decyzję w sprawie zorganizowania pokazu powinni ustalić:

- a) dowódcę odpowiedzialnego za prowadzenie pokazu;
- b) elementy pokazu (układ ćwiczeń) i kolejność ich wykonania;
- c) czas i miejsce pokazu;
- d) liczbę i skład pododdziałów;
- e) ubiór, uzbrojenie i wyposażenie ćwiczących.

17. Kompania reprezentacyjna WP oraz pododdziały reprezentacyjne rodzajów sił zbrojnych mogą maszerować krokiem defiladowym i zwykłym, wykonywać chwyty sztandarem i bronią, odpalać salwę honorową, a dowódcy podawać komendy związane z tymi czynnościami - w odmienny sposób, który określają właściwi przełożeni.

1.3.2.2. Musztra indywidualna

Postawa zasadnicza i swobodna

18. **Postawa zasadnicza** (rys. 2) – to pozycja przyjmowana przez żołnierzy do wykonania nakazanych czynności lub do wystąpień służbowych.

W postawie zasadniczej żołnierz stoi nieruchomo. Ciężar ciała spoczywa równomiernie na obu stopach. Pięty są złączone, stopy zaś rozwarłe na szerokość środkowej części podeszwy buta. Nogi w kolanach wyprostowane, mięśnie nóg lekko naprężone. Tułów wyprostowany. Brzuch lekko wciągnięty, ramiona cofnięte do tyłu - na jednakowej wysokości i równoległe do linii frontu. Ręce opuszczone i wyprostowane w łokciach. Palce zwarte i wyprostowane; palec środkowy ułożony wzdłuż szwu spodni. Głowa podniesiona, wzrok skierowany na wprost, usta zamknięte.

Żołnierz przyjmuje postawę zasadniczą na komendę „**BACZNOŚĆ**” oraz bez tej komendy w następujących przypadkach:

- a) na zapowiedź komendy nie poprzedzonej komendą „**BACZNOŚĆ**”;
- b) po wykonaniu komendy „**ZBIÓRKA**” i podczas:
- c) wydawania lub przyjmowania rozkazów;
- d) składania meldunku i przedstawiania się;
- e) oddawania honorów w miejscu;
- f) podawania komend w miejscu.

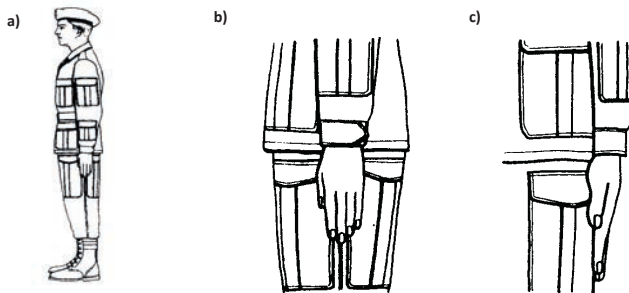

Rys. 2. Żołnierz w postawie zasadniczej bez broni. Widok: a) z boku, b) ułożenia dłoni z boku, c) ułożenia dłoni z przodu.

19. **Postawa zasadnicza z bronią** (rys. 3) różni się od postawy zasadniczej bez broni innym ułożeniem prawej ręki trzymającej broń (z wyjątkiem położenia „przez plecy”). Karabinek trzyma się w położeniu „na pas” (z kolbą złożoną – lufą do dołu, z kolbą rozłożoną oraz drewnianą – lufą do góry), natomiast pistolet maszynowy – w futerale na pasie głównym, na prawym biodrze. Ręczny granatnik przeciwpancerny trzyma się w położeniu „na pas” nasadką do dołu. Pas broni żołnierz trzyma prawą ręką między kciukiem a palcem wskazującym, łokciem zaś przyciska broń do tułowia. Zamknięta dłoń znajduje się na wysokości górnego wszyścia górnej kieszeni kurtki munduru.

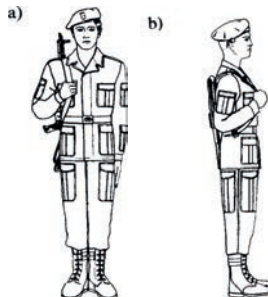

Rys. 3. Żołnierz w postawie zasadniczej z: a) karabinkiem z kolbą drewnianą; b) karabinkiem z kolbą składaną.

Postawa swobodna (rys. 4a) - to pozycja umożliwiająca żołnierzowi częściowy odpoczynek podczas wykonywania regulaminowych czynności i wystąpień służbowych, przede wszystkim podczas parad i uroczystości wojskowych.

20. Przyjmuje się ją na komendę „**SPOCZNIJ**” oraz samoczynnie w sytuacjach określonych w regulaminach, np. po odliczeniu.

Na komendę „**SPOCZNIJ**” żołnierz energicznie wysuwa lewą nogę w lewo w skos na odległość równą połowie długości stopy. Ciężar ciała spoczywa na prawej nodze. Ręce opuszczone swobodnie, palce ułożone dowolnie. Żołnierz ma swobodę ruchów, lecz nie wolno mu rozmawiać w szyku.

W razie potrzeby poprawia umundurowanie i oporządzenie, a także równanie i krycie. Jeżeli przez dłuższy czas pozostaje w postawie swobodnej, może zmienić położenie nóg w ten sposób, że cofa lewą do prawej, a następnie wysuwa prawą i odwrotnie.

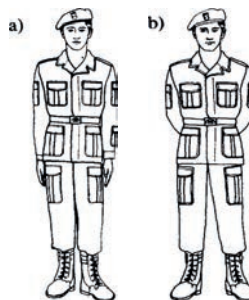

Rys. 4. Żołnierz w postawie swobodnej bez broni: a) z wysuniętą lewą nogą, b) w rozkroku.

Ponadto w wystąpieniach indywidualnych oraz w szyku podczas zajęć bez broni żołnierz może - wykonawszy komendę „**SPOCZNIJ**” w sposób wyżej opisany - przyjmować postawę swobodną w rozkroku oraz krzyżować ręce z tyłu tułowia (rys. 4b). Za zezwoleniem dowódcy może także chwilowo opuścić szyk.

21. **Postawa swobodna z bronią** różni się od postawy swobodnej bez broni innym ułożeniem prawej ręki trzymającej broń (z wyjątkiem położenia „przez plecy”). Położenie karabinka, pistoletu maszynowego i ręcznego granatnika przeciwpancerneho jak w postawie zasadniczej. Karabin wyborowy i karabin maszynowy opiera się na całym trzewiku kolby.

Zwroty

22. **Zwroty w miejscu** (rys. 5) wykonuje się na komendę: „**W lewo** (w prawo, w tył) – **ZWROT**”. Zwroty w lewo i w tył wykonuje się w stronę lewej ręki, na obcasie buta lewej nogi i czubku prawego buta, energicznie dostawiając najkrótszą drogą nogę pozostawioną w tyle. Zwrot w prawo - odwrotnie. W czasie zwrotu górna część ciała pozostaje jak w postawie zasadniczej; nóg w kolanach nie zgina się.

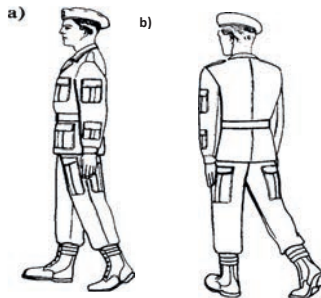

Rys. 5. Układ stóp w czasie wykonywania zwrotów: a) w prawo; b) w tył.

23. Podczas zwrotów w miejscu z bronią u nogi na zapowiedź komendy należy broń nieco unieść i przycisnąć do uda. Po zwrocie należy broń postawić na ziemi, jednocześnie dostawiając nogę.

Marsz, bieg i zatrzymywanie

24. **Marsz** rozpoczyna się z postawy zasadniczej lewą nogą. Wykonuje się go krokiem defiladowym lub zwykłym, natomiast marsz w miejscu – tylko krokiem zwykłym. Marsz poprzedza komenda np.: „**Szeregowy Kalinowski, kierunek na wprost** (w lewo, w prawo, w tył na lewo, w tył na prawo, w lewo w skos, w prawo w skos) – **MARSZ**” lub „**Szeregowy Kalinowski, za mną – MARSZ**”.

Po każdej komendzie pierwsze trzy kroki wykonuje się krokiem defiladowym na wprost (z wyjątkiem marszu w miejscu).

25. **Krok defiladowy** (rys. 6) stosuje się:

- rozpoczynając marsz (pierwsze trzy kroki);
- w marszu po komendzie „**BACZNOŚĆ**”;
- w marszu po zapowiedzi komendy dotyczącej zatrzymania się;
- w czasie występowania z (wstępowania do) szyku.

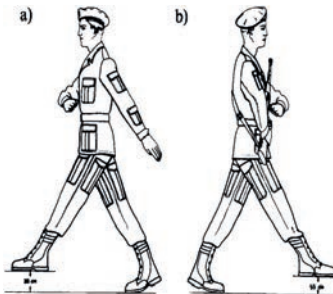

Rys. 6. Żołnierz podczas marszu krokiem defiladowym: a) bez broni; b) z bronią „przez pierś”.

Żołnierz, rozpoczynając marsz krokiem defiladowym, podnosi stopę na wysokość około 10 cm i stawia ją sprężysto z lekkim przybiciem.

Tułów ma wyprostowany, pierś podaną do przodu, wzrok skierowany na wprost.

Ruchy rąk wykonuje na przemian w następujący sposób: robiąc wymach ręką do przodu, zgina ją w łokciu i płynnie przenosi tak, aby mały palec dłoni znalazł się na wysokości górnej krawędzi sprzączki pasa głównego.

Dłoń ułożona skośnie, palce złączone i wyprostowane, a krawędź kciuka skierowana w stronę tułowia - w odległości około 5 cm od piersi. Rękę przenosi do tyłu (nie skręcając dłoni) najkrótszą drogą, do oporu w stawie łokciowym i barkowym.

Długość kroku - 60-80 cm. Tempo marszu - 112-116 kroków na minutę.

26. **Krok zwykły** obowiązuje na terenie koszar, miast, osiedli itp. oraz podczas śpiewu w marszu. Żołnierze, występujący indywidualnie, stosują go również podczas oddawania honorów w marszu, a także w czasie podchodzenia do (odchodzenia od) przełożonego.

Maszerując krokiem zwykłym żołnierz ma głowę uniesioną, tułów wyprostowany. Wymach rąk swobodny - w takt marszu. Długość kroku - 60-70 cm. Tempo - 112-116 kroków na minutę.

Podczas uroczystości, w czasie marszu krokiem zwykłym, obowiązuje taki wymach ręki, jak w marszu krokiem defiladowym.

Z kroku defiladowego do zwykłego przechodzi się na komendę „**SPOCZNIJ**”. Żołnierz stawia jeszcze jeden krok defiladowy i rozpoczyna marsz krokiem zwykłym. Zmienia krok na zwykły również bez komendy, po pierwszych trzech krokach rozpoczynających marsz. Komendy podaje się na lewą lub prawą nogę.

W marszu z bronią wolna ręka (ręce) porusza (poruszają) się jak podczas marszu bez broni. Na zapowiedź komendy do rozpoczęcia marszu z bronią u nogi broń należy nieco unieść.

27. **Marsz w miejscu** (rys. 7) wykonuje się na komendę „**W miejscu – MARSZ**”, zarówno rozpoczynając marsz w miejscu jak i podaną do przejścia z ruchu do marszu w miejscu. W pierwszym przypadku żołnierz rozpoczyna marsz w miejscu lewą nogą. W drugim przypadku komendy podaje się na dowolną nogę. Następny krok żołnierz wykonuje jeszcze w ruchu, po czym maszeruje w miejscu.

Marsz ten polega na podnoszeniu i opuszczaniu na przemian prawej i lewej nogi na wysokość około 10 cm z jednoczesnym ruchem rąk w takt marszu (jak podczas marszu w ruchu). Aby żołnierz maszerujący w miejscu ruszył naprzód, podaje się komendę „**Na wprost – MARSZ**” na lewą nogę. Żołnierz wykonuje jeszcze jeden krok w miejscu, następnie rozpoczyna marsz na wprost.

28. **Bieg z miejsca i z marszu** wykonuje się na komendę: „**Biegiem – MARSZ**”.

Na zapowiedź komendy żołnierz ugina ręce w łokciach, a na hasło rozpoczyna bieg lewą nogą, pochylając tułów lekko do przodu i poruszając rękami w takt biegu. Długość kroku - 80-100 cm, tempo biegu - 160-180 kroków na minutę.



Rys. 7. Żołnierz maszerujący w miejscu.

Hasło komendy do przejścia z kroku zwykłego do biegu podaje się na lewą nogę. Żołnierz robi wówczas jeszcze jeden krok i rozpoczyna bieg.

Na hasło komendy „**Zwykły – KROK**”, podane na dowolną nogę, żołnierz zwalnia bieg stawiając w tym tempie jeszcze trzy kroki i rozpoczyna marsz nakazanym krokiem.

Przed rozpoczęciem biegu z bronią żołnierz zabezpiecza ją, zdejmuje bagnet, a pas karabinu maszynowego i ręcznego granatnika przeciwpancernego przekłada przez prawe ramię bez dodatkowej komendy.

Na zapowiedź „**Biegiem**” należy broń trzymaną u nogi nieco unieść, a broń w położeniu „**na pas**”, „**przez pierś**” lub „**przez plecy**” - wziąć do prawej ręki.

Podczas biegu broń trzyma się w lekko ugiętej ręce, poziomo, z lufą skierowaną do przodu. Po zakończeniu biegu żołnierz, bez komendy, przenosi broń w poprzednie położenie.

29. **Zatrzymanie** następuje na komendę, np. „**Szeregowy Maziarski – STÓJ**”.

Po zapowiedzi żołnierz zaczyna maszerować krokiem defiladowym, a po hasło daje jeszcze jeden krok, przystawiając energicznie - do drugiej nogi - nogę, na którą padło hasło, po czym przyjmuje postawę zasadniczą. Broń pozostaje w takim położeniu, jak w czasie marszu. Aby zatrzymać biegnącego żołnierza, podaje się komendę „**Zwykły – KROK**”, a następnie komendę, np.: „**Szeregowy Szczygieł – STÓJ**”.

30. Kierunek marszu zmienia się na komendę: „**Kierunek – W LEWO (W PRAWO, W TYŁ NA PRAWO, W TYŁ NA LEWO, W LEWO W SKOS, W PRAWO W SKOS)**” lub według wskazanego przedmiotu terenowego. Na hasło komendy żołnierz robi trzy kroki na wprost, a następnie zmienia kierunek marszu na nakazany i maszeruje dalej.

Chwyty bronią

31. Chwyty bronią (karabinkiem, karabinem wyborowym, ręcznym granatnikiem przeciwpancernym, karabinem maszynowym) wykonuje się w postawie zasadniczej. Ruchy, składające się na każdy chwyt bronią, powinny być krótkie i energiczne i łączyć się płynnie w jedną całość. Bagnet nakłada się na komendę „**Bagnet na – BRÓŃ**”, a zdejmuje na komendę „**Bagnet – ZDEJMIJ**”.

32. Jeśli żołnierze są uzbrojeni w karabinki z kolbą składaną, komendę do nałożenia bagnetu poprzedza komenda do rozłożenia kolby. Kolbę składaną karabinka rozkłada (składa) się na komendę „**Kolbę – ROZŁÓŻ (ZŁÓŻ)**”. Po wykonaniu tej komendy karabinek przenosi się w położenie „na pas”. Broń zabezpiecza (odbezpiecza) się na komendę „**Zabezpiecz (odbezpiecz) – BRONŃ**”. Jeżeli przełożony nie wydał tej komendy, żołnierz zabezpiecza broń samorzutnie. Wszystkie czynności wymienione w p. 32 wykonuje się w postawie swobodnej. Chwyty karabinkiem z kolbą rozłożoną wykonuje się tak, jak karabinkiem z kolbą drewnianą.

Chwyty karabinkiem

33. Podstawowym sposobem noszenia karabinka jest położenie „na pas”. Oprócz tego stosuje się położenia: „przez pierś” i „przez plecy” oraz chwyt „połóż broń” i „za broń”.

34. Komendę „**Przez pierś – BRONŃ**” żołnierz wykonuje karabinkiem z kolbą drewnianą (rys. 8a) z położenia „na pas”. Prawą rękę przesuwając po pasie nieco w górę, zdejmuje karabinek z ramienia i chwyciwszy go lewą ręką za przednią część nakładki trzyma przed sobą - magazynek zwrócony w lewo, wylot lufy na wysokości brody.

Po czym prawą ręką odchyła pas w prawo i chwyciwszy go dłoń z dołu wsuwa łokieć tej ręki pod pas. Następnie zarzuca pas przez głowę na kark, prawą ręką chwytając karabinek za szyjkę kolby, lewą ręką szybko opuszcza.

35. Komendę „**Przez pierś – BRONŃ**” żołnierz wykonuje karabinkiem z kolbą składaną (rys. 8b) z położenia „na pas”. Prawą dłoń przesuwając po pasie nieco w dół, nie wysuwając łokcia spod pasa. Następnie - trzymając prawą ręką za pas - podnosi karabinek i chwytając lewą ręką z dołu za łożo i nakładkę. Po czym prawą ręką zarzuca pas przez głowę na kark i chwytając karabinek za tylną część komory zamkowej, lewą ręką szybko opuszcza.

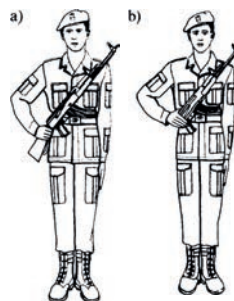

Rys. 8. Żołnierz z karabinkiem w położeniu „przez pierś”:
a) z kolbą drewnianą; b) z kolbą składaną.

36. Komendę „**Na pas – BRONŃ**” żołnierz wykonuje karabinkiem z kolbą drewnianą (rys. 9a) z położenia „przez pierś”. Lewą ręką chwytając karabinek z dołu za łożo i nakładkę, po czym odsuwając go od siebie, wysuwa prawą rękę spod pasa i chwytając za szyjkę kolby. Następnie podnosi karabinek, pas przerzuca przez głowę i trzyma karabinek przed sobą - magazynek zwrócony w lewo, wylot lufy na wysokości brody. Po czym prawą ręką chwytając za górną część pasa i zarzuca karabinek przez prawe ramię w położenie „na pas”, lewą ręką szybko opuszcza.

37. Komendę „**Na pas – BRÓŃ**” żołnierz wykonuje karabinkiem z kolbą składaną z położenia „przez pierś”. Lewą ręką chwyta karabinek z góry za rurę gazową oraz lufę i podnosi go nieco w górę. Łokieć prawej ręki wysuwa spod pasa i chwyta nią z dołu pas przy komorze zamkowej.

Następnie, kierując karabinek komorą zamkową w górę, przerzuca pas przez głowę i trzyma karabinek z magazynkiem zwróconym w prawo i rękojeścią na wysokości brody. Po czym prawą ręką zarzuca karabinek przez prawe ramię w położenie „na pas”, lewą rękę szybko opuszcza.

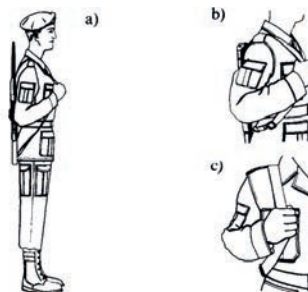

Rys. 9. Żołnierz z karabinkiem w położeniu „na pas”:
a) z kolbą drewnianą; b, c) sposoby trzymania pasa broni.

38. Komendę „**Przez plecy – BRÓŃ**” żołnierz wykonuje karabinkiem z kolbą drewnianą i z kolbą składaną (rys. 10) z położenia „na pas”.

Lewą ręką chwyta pas nieco poniżej prawego barku, prawą zaś chwyta karabinek z kolbą drewnianą za kolbę, a z kolbą składaną - za lufę. Po czym prawą ręką podnosi broń, natomiast lewą zarzuca ją przez głowę na lewe ramię. Następnie szybko opuszcza ręce. Przed wykonaniem chwytu „przez plecy” zdejmuje się bagnet. Żołnierz z tornistrem lub oporządzeniem (sprzętem) noszonym na plecach nie wykonuje chwytu „przez plecy i „przez pierś”.

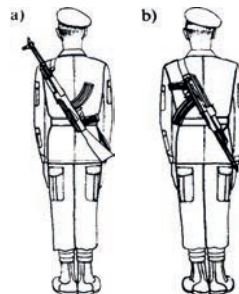

Rys. 10. Żołnierz z karabinkiem w położeniu „przez plecy”:
a) z kolbą drewnianą; b) z kolbą składaną.

39. Komendę „**Na pas – BRÓŃ**” żołnierz wykonuje karabinkiem z kolbą drewnianą i kolbą składaną, z położenia „przez plecy”. Lewą ręką chwyta pas nieco poniżej lewego barku, prawą zaś chwyta karabinek z kolbą drewnianą za kolbę, a z kolbą składaną - za lufę.

Po czym prawą ręką podnosi broń, natomiast lewą ręką przerzuca pas przez głowę na prawe ramię. Prawą ręką chwyta za pas na wysokości górnej kieszeni munduru, lewą rękę szybko opuszcza.

40. Przed chwytym karabinkiem z kolbą drewnianą z położenia „przez pierś” w położenie „przez plecy” i z położenia „przez plecy” w położenie „przez pierś” wykonuje się chwyt „na pas”.

41. Wykonując chwyt „przez plecy” karabinkiem z kolbą składaną z położenia „przez pierś” i odwrotnie na komendę „**Przez pierś (przez plecy) – BRÓŃ**”, żołnierz chwyta prawą ręką broń za lufę i przesuwają ją w odpowiednie położenie.

42. Komendę „**Położ – BRONŃ**” wykonuje się karabinkiem z kolbą drewnianą i kolbą składaną (rys. 11) z położenia „na pas”. Na tę komendę żołnierz robi wykrok lewą nogą i wysuwa karabinek kolbą do przodu.

Lewą ręką chwytą pod pasem karabinek z kolbą drewnianą za szyjkę kolby, utrzymując prawą ręką pas broni na wysokości ramienia. Następnie prawą ręką zdejmuje pas z ramienia, pochyla się i kładzie broń na ziemi - magazynek zwrócony w lewo - opierając trzewik kolby o czubek buta prawej nogi. Po czym wyrównuje pas, układając go w stronę kolby, wyprostowuje się i cofa lewą nogę do prawej.

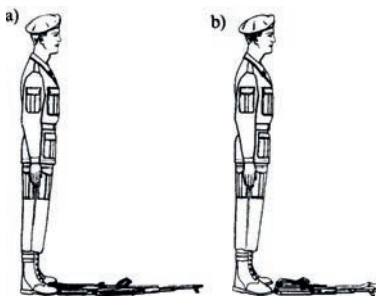

Rys. 11. Żołnierz z karabinkiem po wykonaniu komendy „położ broń”:
a) z kolbą drewnianą; b) z kolbą składaną.

Jeżeli jest to karabinek z kolbą składaną, żołnierz przesuwą prawą rękę wzdłuż pasa w dół i chwytą nią lufę poniżej podstawy muszki. Równocześnie chwytą lewą ręką za pas broni na wysokości ramienia. Następnie wysuwa broń lufą do przodu, lewą ręką zdejmuje pas z ramienia, pochyla się i kładzie broń tak, jak karabinek z kolbą drewnianą, z tą różnicą, że osłonę komory zamkowej opiera o czubek buta prawej nogi. Pozostałe czynności identyczne jak przy chwytach karabinkiem z kolbą drewnianą. Na komendę „**Za – BRONŃ**” żołnierz robi wykrok lewą nogą, pochyla się, chwytą karabinek z kolbą drewnianą za szyjkę, tak jak go kładł.

Karabinek z kolbą składaną ujmuję prawą ręką podchwytym za pas przy osłonie komory zamkowej, lewą - nachwytem za lufę. Następnie wyprostowuje się, biorąc jednocześnie broń w położenie „na pas”, i cofa lewą nogę do prawej.

2. ROZDZIAŁ – SZKOLENIE BOJOWE

2.1. Taktyka

2.1.1. Pojęcia i definicje

„Siły Zbrojne Rzeczypospolitej Polskiej służą ochronie niepodległości państwa i niepodzielności jego terytorium oraz zapewnieniu bezpieczeństwa i nienaruszalności jego granic. Siły Zbrojne zachowują neutralność w sprawach politycznych oraz podlegają cywilnej i demokratycznej kontroli”. (Konstytucja RP – art. 26 ust. 1 i 2)

2.1.2. Charakterystyka współczesnej walki

Podstawowym czynnikiem decydującym o charakterze współczesnego pola walki jest dynamika prowadzonych działań. Współczesne działania bojowe toczą się w szybkim tempie, prowadzi się je nie tylko w dzień ale i w nocy, nieraz bez przerwy przez kilka dób.

Do prowadzenia walki pododdziały są wyposażone w nowoczesny, nieraz bardzo skomplikowany sprzęt techniczny, którego obsługiwanie wymaga od żołnierzy dużych umiejętności.

2.1.3. Działania taktyczne

Działania taktyczne to wszelkie działania wojsk na polu walki (działania bojowe) i poza nim (działania inne niż wojenne).

Działania inne niż wojenne to działania wsparcia pokoju lub stabilizacyjne, gdy nie przewiduje się użycia siły jako głównego sposobu osiągnięcia celów.

1. **Działania zasadnicze: bojowe, stabilizacyjne, wsparcia pokoju.**

- a) **Działania bojowe** to wszelkie działania oddziałów i pododdziałów na polu walki. Celem działań bojowych jest pozbawienie możliwości działania wojsk przeciwnika, a także opanowanie lub utrzymanie określonego terenu. Istotą działań bojowych jest walka, w której jeden przeciwdziała drugiemu oraz dąży do osiągnięcia przeciwstawnego celu. **Należą do nich: natarcie, obrona, działania opóźniające.**
- b) **Stabilizacyjne:** stanowią powiązanie działań bojowych i wsparcia pokoju. Prowadzone są w celu wygaśnięcia konfliktu zbrojnego i mogą mieć charakter: wymuszający, demonstracyjny, prewencyjny, humanitarny, ratowniczy.
- c) **Działania na rzecz wsparcia pokoju:** są jednym ze sposobów rozwiązywania konfliktów międzynarodowych i wewnętrznych o charakterze lokalnym, które mają na celu przywrócenie i utrzymania pokoju oraz bezpieczeństwa w rejonie konfliktu.

2.1.4. Manewr

Tempo prowadzenia działań bojowych na współczesnym polu walki, częste i nagłe zmiany sytuacji, duża manewrowość wojsk oraz zagrożenie bronią masowego rażenia powoduje, że pododdziały zmuszone będą do stosowania szeroko rozumianego manewru zarówno pododdziałami (sprzętem) jak i ogniem.

Manewr taktyczny – użycie wojsk w walce przez ruch w kombinacji z ogniem lub możliwościami ogniowymi w celu osiągnięcia przewagi nad przeciwnikiem.

Na polu walki rozróżniamy: **manewr ogniem i pododdziałami**.

Manewr ogniem – jest to przenoszenie wysiłku ogniowego z jednego kierunku na inny stosownie do potrzeb pola walki oraz ześrodkowanie ognia do jednoczesnego lub kolejnego rażenia najważniejszych celów, a także podział ognia przy rażeniu różnych celów w jednym czasie.

Manewr ogniem możliwy jest w granicach maksymalnego i minimalnego zasięgu środków ogniowych. Przy jego wykonaniu uwzględnia się najbardziej efektywne odległości strzelania.

Do form manewru ogniem zaliczamy: **ześrodkowanie ognia, podział ognia, przeniesienie ognia**.

Ześrodkowanie ognia polega na skupieniu ognia pododdziału lub kilku środków ogniowych na jednym celu. Planuje i prowadzi się go w celu rażenia bardzo ważnych obiektów, ogniem o dużym natężeniu, w krótkim czasie.

Podział ognia polega na skierowaniu ognia pododdziału (środków ogniowych) do kilku celów aby jednocześnie je razić. Ogień rozdziela się w taki sposób aby w pierwszej kolejności zniszczyć (obezwładnić) cele ważne.

Przeniesienie ognia polega na przerwaniu ognia prowadzonego do jednego celu i skierowaniu go na inny. Ogień przenosi się w razie zniszczenia (zniknięcia) celu, pojawienia się nowego, ważniejszego lub konieczności udzielenia pomocy sąsiadowi (pododdziałowi wspierającemu), a także podczas wykonania na rozkaz przełożonego ześrodkowania ognia.

W celu wykonania zadania ogniowego należy dokonać wyboru sposobu strzelania i rodzaju ognia. W zależności od sytuacji bojowej i odpowiednio do możliwości stosuje się następujące **sposoby strzelania**: w miejscu, podczas przystanku, podczas krótkich przystanków i w ruchu.

Ogień w miejscu prowadzi się głównie w obronie. Ogień ten wozy bojowe powinny prowadzić znajdując się na stanowiskach ogniowych i wykorzystując dane do strzelania przygotowane podczas organizacji systemu ognia. Jest to ogień najbardziej celny.

Ogień podczas przystanku prowadzi się z wozu bojowego wykonując jedno zadanie ogniowe z jednego przystanku. Jest to ogień celny, jednak hamujący tempo natarcia.

Ogień podczas krótkich przystanków prowadzi się w ruchu przy czym w samym momencie strzału wóz bojowy zatrzymuje się, a po jego oddaniu natychmiast rusza naprzód. Jest to ogień celny i skuteczny, połączony optymalnie z manewrem.

Ogień w ruchu prowadzi się z broni pokładowej bez zatrzymywania wozu bojowego.

2.1.5. Działania żołnierza w czasie realizacji działań bojowych

We współczesnej walce bardzo wzrosła rola i znaczenie pojedynczego żołnierza. Aby osiągnąć zwycięstwo nad przeciwnikiem, musi on znać doskonale swoją broń, po mistrzowsku władać nią i umiejętnie wykorzystywać w walce.



Fot. 1. Stawianie zadań. Źródło: Zasoby własne Bds.P.

Ogólne obowiązki

Każdy żołnierz musi być wytrzymały, zdecydowany, mężnie znosić wszystkie niewygody i trudności, dążyć do nawiązania walki z przeciwnikiem w celu zniszczenia go lub wzięcia do niewoli. Każdego żołnierza również musi cechować śmiałość, koleżeństwo, inicjatywa i pomysłowość.

Na polu walki wszyscy żołnierze są obowiązani:

- zdobywać informację, uaktualniać ją i wykorzystywać w walce;
- znać ogólną sytuację bojową, swoje zadanie i zadanie swojego pododdziału;
- uważnie prowadzić obserwację;
- w porę wykrywać i oceniać przeciwnika naziemnego i powietrznego oraz niezwłocznie meldować o nim dowódcy;
- niszczyć przeciwnika wszystkimi sposobami i środkami;
- przejawiać inicjatywę i nieugiętość;
- umiejętnie wykorzystywać teren, okopywać się i maskować;
- umieć ustawiać, usuwać i unieszkodliwiać miny oraz wykonywać zadania za pomocą materiału wybuchowego;
- nie opuszczać swojego miejsca bez zezwolenia przełożonego;
- mieć zawsze przy sobie broń osobistą i amunicję w ilości potrzebnej co najmniej na jedno załadowanie.

2.1.5.1. Obserwator



Fot. 2. Żołnierz prowadzący obserwację.
Źródło: Zasoby własne Bds.P.

W celu systematycznego śledzenia zmian zachodzących na polu walki, dowódca drużyny wyznacza jednego ze swoich podwładnych jako obserwatora.

Zadanie dla obserwatora stawiając dowódca określając:

- jego stanowisko;
- dozory, sektor obserwacji i sposób meldowania spostrzeżeń oraz podaje swoje miejsce.

UWAGA:

- może się zdarzyć, iż dowódca nie wskaże obserwatorowi stanowiska, lecz określi jedynie ogólny rejon;

wówczas

- żołnierz jest obowiązany wybrać je sam.

Wybierając stanowisko do prowadzenia obserwacji, musisz zwrócić szczególną uwagę, na to żeby:

- było ono ukryte przed obserwacją naziemną i powietrzną przeciwnika;
- miało skryte dojście i odejście;
- zapewniało dobrą widoczność terenu w wyznaczonym sektorze obserwacji;
- zapewniało utrzymanie łączności z dowódcą;
- znajdowało się daleko od charakterystycznych przedmiotów terenowych, w cieniu drzew lub zabudowań (oczywiście, jeżeli ani zabudowania ani drzewa nie są jedynymi na przedpolu przeciwnika).

Pamiętaj:

Zajmując stanowisko obserwacyjne musisz:

- zająć je skrycie;
- po zajęciu starannie je zamaskować;
- dokładnie zapoznać się ze wszystkimi szczegółami w wyznaczonym sektorze obserwacji oraz zapamiętać odległości do poszczególnych charakterystycznych obiektów terenowych (możesz je wybrać na dozory);
- zwrócić uwagę na pokrycie terenu, dobrze zapamiętaj wygląd np. pojedynczych krzaków, koron drzew, dachów pojedynczych zabudowań itp.

Pamiętaj:

Prowadząc obserwację:

- porównaj, czy w wyglądzie przedmiotów terenowych nie zaszły jakieś zmiany:
 - czy na przykład na którymś z krzaków nie została obłamana część gałęzi lub zwiększyła się ich liczba;
 - czy w którymś z dachów nie pojawiły się jakieś nowe otwory;
- ustal swój:
 - system obserwacji;
 - podziel obserwowany teren na poprzeczne pasy, które powinny być ograniczone charakterystycznymi przedmiotami terenowymi.

2.1.5.2. Łącznik

Na współczesnym polu walki dowodzi się przede wszystkim przy użyciu technicznych środków łączności. Jednakże w określonych sytuacjach może zaistnieć konieczność przekazania nie tylko ustnego, lecz także pisemnego rozkazu, zarządzenia lub meldunku. Wówczas dowódca będzie korzystał z usług łącznika.

Łącznikiem może być każdy żołnierz, który potrafi:

- szybko orientować się w terenie, doskonale posługiwać się mapą i busolą oraz potrafi należycie wykorzystywać teren.

Przed misją:

- do wykonania otrzymanego zadania musisz się odpowiednio przygotować;
- dobrze zapoznaj się z wyznaczoną drogą;
- jeżeli dowódca nie podał trasy, lecz określił jedynie miejsce, gdzie trzeba dostarczyć rozkaz lub meldunek, musisz sam wybrać drogę oraz ustalić sposób jej pokonania, sprawdź broni, ilości posiadanej amunicji oraz sprawność środków ochrony przed bronią masowego rażenia.

W trakcie misji:

- po zakończeniu wszystkich przygotowań musisz oddalić się od swego dowódcy skrycie, tak aby nie zdradzić jego miejsca pobytu;
- przez cały czas uważnie obserwuj mijany teren;
- nie daj się zaskoczyć przeciwnikowi.

Po wykonaniu misji:

- po powrocie zamelduj ze dostarczyłeś meldunek lub rozkaz - swojemu przełożonemu.

Pamiętaj!

Wykonujesz zadane w zagrożeniu – zagrożenie jest bezpośrednie i możesz go nie uniknąć, dlatego też w przypadku zagrożenia musisz zniszczyć posiadany rozkaz lub meldunek, by nie dostał się ręce przeciwnika.

2.1.5.3. Amunicyjny

Każdy żołnierz powinien meldować dowódcy o zużyciu amunicji. Dowódca będzie miał wówczas czas na poczynienie niezbędnych przedsięwzięć mających na celu uzupełnienie amunicji.



Fot. 3. Dostarczanie amunicji do stanowisk ogniowych.
Źródło: Zasoby własne Bds.P.

Pamiętaj:

- musisz znać rozmieszczenie punktu amunicyjnego;
- musisz wybrać odpowiednią skrytą drogę dojścia do tego punktu;
- przed wyruszeniem do punktu amunicyjnego musisz dokładnie zapoznać się z położeniem i kierunkiem działania swego pododdziału, żeby po powrocie móc go odnaleźć.

Przemieszczając się do punktu amunicyjnego musisz:

- działać szybko i skrycie, ciągle musisz obserwować pole walki – spostrzeżenia te mogą ci się przydać w drodze powrotnej;
- po pobraniu skrzynek z amunicją musisz przygotować je do niesienia;
- odcinki otwarte lub ostrzeliwane przez przeciwnika ogniem broni maszynowej musisz pokonywać czołgiem.

Po powrocie do pododdziału:

- musisz zameldować się dowódcy;
- na jego rozkaz możesz przystąpić do wydania amunicji - oczywiście w ilości określonej przez dowódcę;

UWAGA:

- sposób wydawania amunicji będzie zawsze uzależniony od konkretnej sytuacji, od stopnia oddziaływania przeciwnika;
- największe trudności z wydawaniem amunicji będą w sytuacji, gdy pododdział będzie prowadzić walkę z przeciwnikiem pozostając z nim w bezpośredniej styczności.

Pamiętaj:

- podczas prowadzenia walki musisz podczołgać się na przedni skraj, do środka ugrupowania pododdziału i stamtąd podawać paczki z amunicją najbliższemu żołnierzowi, który będzie przekazywać je następnym żołnierzom wzdłuż frontu;
- ostatnią twoją czynnością musi być zawsze złożenie dowódcy meldunku o wydaniu amunicji.

2.1.5.4. Sanitariusz

Każdy żołnierz ma obowiązek udzielania pomocy przed medycznej sobie i swoim kolegom nie przerywając wykonania zadania.

Sanitariusz – żołnierz wyznaczony przez dowódcę w warunkach bojowych do pełnienia funkcji sanitariusza pododdziału (grupy żołnierzy).



Fot. 4. Udzielanie pomocy rannemu – przygotowanie do transportu. Źródło: Zasoby własne Bds.P.

Jego zadaniem jest:

- czuwać nad stanem zdrowia żołnierzy pododdziału oraz udzielać pomocy rannym, dostarczać żołnierzom zużyte indywidualne wyposażenie sanitarne:

Pamiętaj:

- bądź czujny w czasie udzielania pomocy;
- w czasie udzielania pomocy korzystaj z osłony kolegi, nie używaj znaków Czerwonego Krzyża i Czerwonego Półksiężyca niezgodnie z przeznaczeniem.

2.1.6. Ogólne zasady zachowania się żołnierza na polu walki

2.1.6.1. Wykorzystanie terenu i maskowanie się

Teren jest sprzymierzeńcem dobrze wyszkolonego żołnierza. Żołnierz, który wie, w jaki sposób wykorzystywać właściwości ochronne terenu, dłużej zachowa swoją żywotność i zawsze lepiej wykona postawione mu zadanie.



Fot. 5. Wykorzystanie właściwości terenu w czasie wykonywania zadania. Źródło: Zasoby własne Bds.P.

Do osłony przed obserwacją i ogniem przeciwnika każdy żołnierz może wykorzystać:

- tło terenu;
- nierówności terenowe;
- pokrycie terenu (przedmioty terenowe).

Wykorzystanie tła terenu

Mundur musi zapewnić ci dostosowanie się do otaczającego cię tła terenu.

Pamiętaj:

- kolor munduru polowego żołnierza odróżnia się na jasnym i ciemnym tle terenu;
- sylwetka żołnierza wyraźnie się uwidacznia zwłaszcza na jasnym tle;
- wybieraj stanowiska ogniowe w terenie, który swym kolorem (tłem) jest zbliżony do koloru munduru, gdy takich odcinków brak, musisz niezwłocznie upodobnić się do otaczającego terenu przez odpowiednie zamaskowanie się;
- bez względu na właściwości maskujące umundurowania zamaskuj:
 - odkryte części ciała;
 - metalowe części uzbrojenia i przyrządy obserwacyjno-celownicze.



Fot. 6. Wykorzystanie właściwości terenu w czasie wykonywania zadania. Źródło: Zasoby własne Bds.P.

Do maskowania wykorzystaj:

- trawę, liście, kwiaty, gałązki drzew;
- wilgotną ziemię.

Wykorzystaj również cienie różnego rodzaju przedmiotów terenowych.

Wykorzystanie pokrycia terenu (przedmiotów terenowych) i nierówności terenowych

Podczas działania szczególnie ważne jest odpowiednie wykorzystanie pokrycia terenu (przedmiotów terenowych) nierówności terenowych dla ukrycia się przed ogniem przeciwnika.

Pamiętaj:

- najdogodniejsze do ukrycia wojsk i sprzętu bojowego są jamy i kręte wąwozy;
- pokrycie terenu (lasy, zagajniki, sady) umożliwia ukrycie wojsk oraz odpowiedni manewr siłami i środkami;
- poruszając się w terenie, pociętym mającym gęste pokrycie musisz zachować szczególną czujność, wówczas, bowiem przeciwnik ma większe możliwości ukrycia się i niespodziewanego otwarcia ognia;
- w lesie poruszaj w całkowitej ciszy wykorzystując maskujące tonacje barw;
- unikaj łamania gałęzi, ponieważ trzaski słychać daleko i może to zdradzić przeciwnikowi twoją obecność.

Nie wybieraj stanowisk w pobliżu przedmiotów które mogą stanowić dozory.

Poruszanie się w terenie

Technika poruszania się żołnierzy musi być ściśle dostosowana do terenu.

Chcąc wykonać ruch do przodu, musisz:

- dokładnie zlustrować przedpole;
- wybrać drogę do następnego miejsca zatrzymania się;
- określić sposób poruszania się i prowadzenia ognia;
- określić sposób zachowania się w razie nagłego ataku przeciwnika lub natknięcia na zamaskowanego przeciwnika;
- zmienić stanowisko zaraz po oddaniu strzału.



Fot. 7. Żołnierz w terenie lesistym.
Źródło: Zasoby własne Bds.P.

Pamiętaj:

- musisz być przyzwyczajony do cichego poruszania w terenie w nocy;
- szybkości i skrytość to twój atut, nigdy nie działaj sam, zadania wykonuj przy wzajemnej osłonie ogniowej;
- gdy wykonujesz skok, kolega cię ubezpiecza;
- aby tłumić dźwięki, musisz ostrożnie stawiać nogi, odpowiednio do położenia terenu i wysoko je unosić, by nie spowodować szelestu roślinności i kamieni, musisz owijać obuwie materiałami tłumiącymi dźwięki (np. szmatami).

Tak samo jesteś widziany czy w dzień czy w nocy

Na polu walki żołnierz może być często niespodziewanie oświetlony zarówno środkami stosowanymi przez wojska własne jak i przeciwnika. W takich przypadkach musisz paść na ziemię i nie ruszać się dopóty dopóki nie zgaśnie światło.

Pamiętaj:

- jeżeli przypuszczasz, że przeciwnik użyje noktowizorów stosuj takie same zasady maskowania jak w dzień;
- skrupulatnie wykorzystuj ukształtowanie i pokrycie terenu, aby odpowiednio ukryć swój ruch lub miejsce postoju.

2.1.6.2. Poruszanie się na polu walki

Przemieszczające się pododdziały winny być właściwie dowodzone i ciągle pod kontrolą dowódcy, który wybiera sobie miejsce w szyku skąd najlepiej może dowodzić i nadzorować przemieszczane wojska. Miejsce dowódcy w szyku zależy od techniki (sposobu) przemieszczenia. Sposób przemieszczenia powinien być dostosowany do możliwości mobilnych pododdziału (sprzętu), oddziaływania (zagrożenia) przeciwnika oraz właściwości terenu.

Dowódcy powinni zająć takie miejsce w ugrupowaniu, które umożliwi im stałą obserwację dowodzonego pododdziału, szybką reakcję na zmianę sytuacji oraz kontakt wzrokowy z przełożonym i sąsiadami. Jeśli pododdział wykonuje zadanie pod osłoną oddalonych wozów to jego dowódca musi utrzymywać stałą łączność radiową z siłami ubezpieczającymi działanie piechoty (pomocnikiem dowódcy plutonu).

Pamiętaj:

- sposób przemieszczenia się ma polu walki musisz dostosować do właściwości terenu i sposobu oddziaływania (zagrożenia) przeciwnika;
- zwykle odstęp między żołnierzami wynosi około 10 m, lecz mogą być mniejsze (większe) jeżeli widoczność jest ograniczona.



Rys. 1. Odległości pomiędzy żołnierzami w czasie przemieszczania.

- ukształtowanie terenu może okresowo wymusić zmiany w ugrupowaniu (drużyny) np.: odległości między elementami żołnierzami będą się zmniejszały gdy przemasz:
 - przebiega wąskimi ścieżkami górskimi;
 - przez pola minowe;
 - w trudnym terenie (krzaki, wysoka trawa, las).
- tak szybko, jak pozwalają na to warunki, właściwy szyk
- bez komendy dowódcy, powinien być odtworzony;
- każdy z żołnierzy ma przydzielony sektor obserwacji w celu zapewnienia bezpieczeństwa ze wszystkich stron (kierunków) – obserwacja musi być ciągła i prowadzona okrężnie.

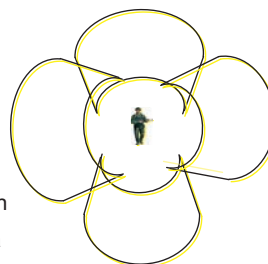

Rys. 2. Obserwacja okrężna.

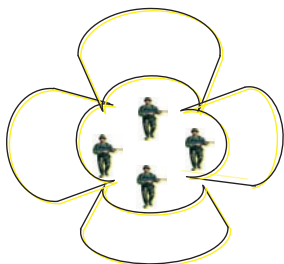

Rys. 3. Szyk w koło.

KOŁO – Stosowany w czasie nocnego pokonywania terenu otwartego. Szyk umożliwia prowadzenie obserwacji i ognia we wszystkich kierunkach. Stanowi jednak łatwy cel dla broni maszynowej.

RZĄD – stosowany w czasie przemarszu skrajem lasu, wzdłuż krzaków, pokonywania przejść w zaporach minowych lub podczas nocnych patroli. Ułatwia dowodzenie i prowadzenie ognia na boki. Wrażliwy na ogień od czoła.

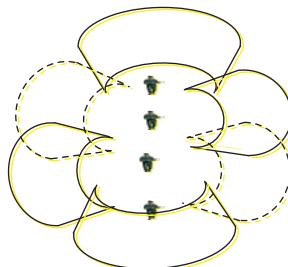

Rys. 4. Szyk w rząd.

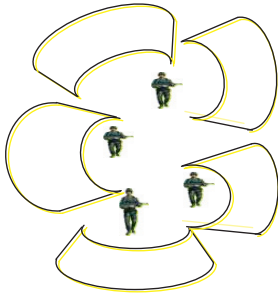

Rys. 5. Szyk w kolumnę.

Kolumna – Szyk łatwy do kontroli, skuteczny i szybki w czasie pokonywania terenu w nocy. Stosowany podczas przemarszu szerokimi drogami lub podczas pokonywania przejść w zaporach za czołgami. Wrażliwy na ogień artylerii, granatów ręcznych i ze skrzydła.

2.1.6.3. Wybór stanowisk ogniowych.

Pamiętaj:

- każda przerwa w natarciu jest nakazem do niezwłocznego rozpoczęcia budowy i urządzenia stanowiska ogniowego;
- stanowisko musisz wybierać w miejscach zapewniających dobrą obserwację, dogodne warunki prowadzenia ognia i maskowania.

Nie ma terenu, który stanowiłby idealne warunki do urządzenia stanowisk ogniowych, dlatego też:

- musisz wykazać dużą inicjatywę przy wyborze stanowiska ogniowego, dostosowując jego wybór do charakteru zadania, które masz wykonać;
- na jednym odcinku terenu część stanowisk ogniowych może być np. rozmieszczona na szczytach wzgórz, część na stokach, a część na przeciwstokach.

Rozważ zalety i wady wyboru miejsca na stanowisko ogniowe

Właściwości stanowisk ogniowych na szczytach wzgórz	
Zalety:	Wady:
- dobre warunki obserwacji i ostrzału, możliwość skrytego zajęcia i zmiany stanowisk	- trudność zamaskowania stanowisk (łatwość wykrycia i zniszczenia stanowiska)
Właściwości stanowisk ogniowych na stokach	
Zalety:	Wady:
- możliwość skrytego zajęcia i zmiany stanowiska, - zabezpieczenie przed obserwacją i ogniem bezpośrednim przeciwnika, - możliwość otwarcia niespodziewanego ognia do atakującego przeciwnika po zdobyciu przez niego szczytu wzgórza.	- ograniczone pole obserwacji i ostrzału, - korzystne warunki niespodziewanego podejścia przeciwnika.

Źródło: „Poradnik szeregowego zawodowego oraz szeregowego Narodowych Sił Rezerwowych” - sygn. DWŁąd. Wewn. 191/2011.

Pamiętaj:

- stanowisko ogniowe w nocy podobnie jak w dzień, powinno zapewniać ci dobre warunki prowadzenia obserwacji, a także dobre warunki maskowania, przy czym również przed obserwacją z wykorzystaniem podczerwieni;
- w nocy warunki obserwacji są inne niż w dzień, dlatego musisz unikać zajmowania stanowisk na szczytach wzgórz gdyż są one dobrze widoczne na tle horyzontu;
- w nocy musisz częściej zmieniać stanowiska ogniowe;
- stanowiska na przeciwstokach powinny być zabezpieczone ogniem bocznym sąsiadów;
- na stanowiskach zapasowych działasz podobnie jak na głównym stanowisku.

2.1.7. Działanie żołnierza w walce

Każdy żołnierz w zasadzie będzie walczył w składzie swojej drużyny, w jej ugrupowaniu bojowym. Jego miejsce oraz zadanie, jakie będzie miał do wykonania, powinien określić dowódca drużyny.

2.1.7.1. Natarcie

Działanie żołnierza w walce polegać będzie zawsze na ataku bądź obronie.

Pamiętaj

- po zajęciu stanowiska ogniowego natarcia musisz niezwłocznie przystąpić do urządzenia oraz maskowania stanowiska wskazanego ci przez dowódcę drużyny;
- przygotowując się do walki musisz zwrócić uwagę na sprawność broni i środków ochrony przed skażeniami oraz uzupełnić amunicję i granaty;
- z rozkazu bojowego dowódcy drużyny dowiesz się o zadaniu drużyny i swoim;
- musisz zapamiętać dozory, kierunek ataku i sygnał jego rozpoczęcia;
- musisz być w stałej gotowości do rozpoczęcia walki, do odparcia ewentualnych ataków przeciwnika lub jego grup rozpoznawczych;
- na rozkaz dowódcy drużyny możesz w tym okresie prowadzić ogień do celów określonych, przez przełożonego;
- przed wyruszeniem do ataku doładuj broń i przygotuj do użycia granaty;
- sygnałem wyruszenia do ataku jest komenda dowódcy: „**Drużyna do ataku – NAPRZÓD!**”. Na tę komendę opuszczasz ukrycie i przemieszczasz się, prowadząc ogień w ruchu, niszczysz przeciwnika na kierunku swojego działania;
- po zbliżeniu się do zapór inżynierskich pokonujesz je w sposób ustalony przez dowódcę drużyny - aby nie spowodować zbytniego skupienia, po przejściu zapory, zajmujesz swoje miejsca w szyku;

- przez cały czas ataku musisz uważnie obserwować przedni skraj obrony przeciwnika i w razie wykrycia jakiegoś celu natychmiast niszczyć go ogniem, ubezpieczając w ten sposób działanie kolegów;
- natychmiast po zauważeniu środka ogniowego, którego sam nie możesz zniszczyć, musisz natychmiast w ustalony sposób - wskazać ten środek (zależnie od jego rodzaju) załodze czołgu, obsłudze karabinu maszynowego lub koledze uzbrojonymu w granatnik przeciwpancerny;
- przez cały czas natarcia musisz uważnie śledzić sygnały swojego dowódcy;
- jeżeli drużyna będzie przechodziła do pościgu za wycofującym się przeciwnikiem, to musisz, oczywiście na rozkaz dowódcy, zająć miejsce w kołowym transporterze opancerzonym;
- w trakcie pościgu prowadzisz obserwację pola walki i niszczysz wszystkie wykryte cele na komendę lub samodzielnie.

2.1.7.2. Obrona

Pamiętaj:

- bezpośrednio po otrzymaniu rozkazu przejścia do obrony dowódca drużyny wskaże ci stanowisko ogniowe;
- nie przerywając obserwacji przeciwnika lub przedpola (jeśli przeciwnika jeszcze nie ma) okopujesz się, równocześnie maskujesz stanowisko;
- dowódca drużyny w swoim rozkazie poda ci także położenie sąsiadów, środki ogniowe, które będą się znajdowały w rejonie stanowisk drużyny lub w pobliżu, oraz sygnały powiadamiania, dowodzenia i współdziałania;
- bez względu na to, ile czasu będzie trwała obrona, musisz przygotować stanowisko oraz broń tak, aby móc prowadzić skuteczny ogień nie tylko w dzień lecz także w nocy;
- musisz pamiętać o odpowiednim umocnieniu nie tylko swojego stanowiska ogniowego, ale również odcinków przylegającej do niego transzei;
- bezpośrednio po zajęciu stanowiska musisz najpierw zorientować się w sytuacji, a więc przede wszystkim ustalić, czy przeciwnik wyruszył do ataku i w jakiej znajduje się odległości;
- o spostrzeżeniach melduj dowódcy, ogień otwieraj na rozkaz dowódcy lub samodzielnie;
- podczas zbliżania się przeciwnika najważniejszym twoim zadaniem jest niszczenie piechoty - w ten sposób można odciąć ją od czołgów; jest to pierwszy krok do załamania ataku przeciwnika; czołgi niszczy się z granatników przeciwpancernych;

- gdy piechota przeciwnika podejdzie na odległość 30-40 metrów od stanowisk obronnych, zwalczasz ją granatami;
- przeciwnika, któremu udało się włamać w rejon stanowiska oporu, niszczysz granatami i ogniem broni maszynowej, uniemożliwiając mu rozprzestrzenienie się w głąbi ugrupowania;
- jeśli na kierunku drużyny przeciwnik w ogóle nie atakuje lub znajduje się w większej odległości niż przed frontem któregoś z sąsiadów, to wspierasz swym ogniem walkę tego sąsiada, gdyż załamanie ataku przeciwnika na jakimkolwiek kierunku powoduje powstrzymanie tego ataku również na kierunkach przyległych;
- w celu całkowitego załamania ataku i zniszczenia przeciwnika dowódca wyższego szczebla może zarządzić wykonanie kontrataku;
- znajdując się na kierunku kontratakujących pododdziałów wspierasz je swoim ogniem;
- przyłączać się do kontratakujących możesz jedynie na rozkaz dowódcy drużyny;
- po odparciu ataku przeciwnika lub po zniszczeniu go przez kontratakujące pododdziały musisz, nie przerywając obserwacji, sprawdzić sprawność posiadanej broni i wyposażenia;
- melduj dowódcy drużyny o ilości zużytej.

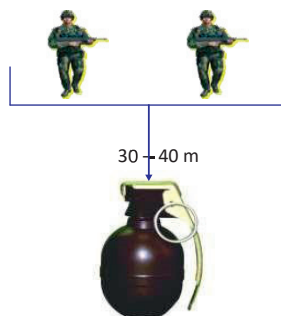

Rys. 6. Odległość rażenia przeciwnika.

2.1.7.3. Rozpoznanie

W czasie prowadzenia walki starcie z przeciwnikiem może nastąpić w najmniej oczekiwanym momencie i sytuacji. Aby uniknąć takich wypadków i aby móc skutecznie przeciwdziałać wszelkim poczynaniom przeciwnika, stale prowadzi się rozpoznanie.

Głównym celem rozpoznania jest zdobycie w odpowiednim czasie określonych wiadomości o przeciwniku. Wiadomości te uzyskuje się różnymi sposobami. Służą temu celowi: obserwacja, działanie patroli rozpoznawczych, zasadzki, wypadki, itp.

W każdych warunkach możesz zostać wyznaczony do składu patrolu rozpoznawczego. Od żołnierza wchodzącego w skład patrolu rozpoznawczego wymaga się:

- by był spostrzegawczy, doskonale orientował się w terenie dzień i w nocy;
- umiał posługiwać się mapą i busolą oraz wykorzystywać teren;
- znał zasady maskowania się.

Przed wymarszem na rozpoznanie twoim obowiązkiem jest:

- sprawności broni, oporządzenia, środki ochrony przed skażeniami;
- uzupełnienie amunicji, zaopatrzenie się w środki sygnalizacyjne;
- oraz - jeżeli zadanie będzie wykonywane przez dłuższy czas, w odpowiednią ilość żywności.

Działanie patrolu rozpoznawczego polega m.in. na prowadzeniu obserwacji i organizowaniu zasadzek. Oznacza to, że patrol, widząc wszystko, sam stara się pozostać nie zauważony.

Żołnierzy przeciwnika chwytają się lub niszczy wyłącznie na rozkaz dowódcy patrolu. Jeżeli takiego rozkazu nie ma, pozostajesz w ukryciu do czasu minięcia ciebie przez przeciwnika. Chwyając przeciwnika, a nieraz nawet niszcząc go, musisz w miarę możliwości unikać użycia broni palnej - chyba że jest to nieodzowne, albo gdy przeciwnik pierwszy otworzy ogień.

2.1.7.4. Marsz

Po wysłuchaniu rozkazu dowódcy drużyny musisz zapamiętać:

- zadanie drużyny;
- sygnały powiadamiania o skażeniach i zakażeniach i środkach napadu powietrznego przeciwnika;
- sygnały dowodzenia i współdziałania.

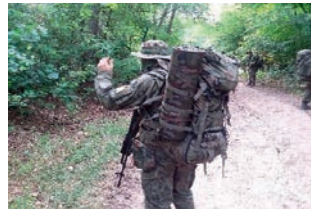

Fot. 8. Drużyna podczas wykonywania marszu.
Źródło: Zasoby własne Bds.P.

Pamiętaj:

Musisz jednak zdawać sobie sprawę z tego, że od należytego wykonania przez siebie zadania zależy sprawność marszu poszczególnych pododdziałów;

- musisz przestrzegać dyscypliny i porządku, nie wolno ci opuszczać wyznaczonego miejsca;
- musisz szybko i dokładnie przekazywać wzdłuż kolumny wszystkie sygnały;
- podczas każdego marszu stosuj odpoczynki;
- każde zatrzymanie się wykorzystuj na sprawdzenie oporządzenia i uzbrojenia;

Pamiętaj:

w czasie odpoczynku:

- nie możesz bez zezwolenia dowódcy oddalać się od swego pododdziału;
- musisz być w stałej gotowości bojowej;
- broń musisz mieć zawsze przy sobie;

- przed opuszczeniem rejonu odpoczynku sprawdź czy nie zostało tam nic, co mogłoby przyczynić się do ujawnienia tajemnicy wojskowej bądź naprowadzenia przeciwnika na ślad pododdziału.

2.1.7.5. Działanie żołnierza jako element ubezpieczenia bezpośredniego

Może się zdarzyć, że podczas marszu będziesz działać w składzie pododdziału ubezpieczającego marsz kolumny. Twoim obowiązkiem będzie prowadzenie stałej obserwacji terenu, po którym przebiega droga marszu i - oczywiście – szybkie i dokładne wykonywanie rozkazów dowódcy.

Bardziej samodzielne będzie twoje działanie gdy zostaniesz wyznaczony na szperacza. Przy tym:

- jeżeli patrol będzie przemieszczał się na kołowym transporterze opancerzonym, to szperacze są wysyłani od czasu do czasu w celu rozpoznania określonych przedmiotów terenowych;
- jeżeli natomiast patrol będzie działał pieszo, to szperacze będą się posuwać stale w tej samej od niego odległości (w dzień, do 300 m, a w nocy do 100).

Szperacze działają parami:

- jeden z nich jest starszym szperaczem, porusza się za szperaczem kieruje jego działaniem, będąc w stałej gotowości do wsparcia go ogniem;
- obserwuje również sygnały dowódcy drużyny oraz melduje mu - za pomocą sygnałów i znaków umówionych o spostrzeżeniach;
- szperacze przesuwiają się od jednego przedmiotu terenowego do drugiego.

Pamiętaj:

- musisz zwracać uwagę na wszystkie charakterystyczne cechy terenu przedmiotów terenowych, działać szybko i sprawnie;
- po przeprowadzeniu rozpoznania starszy szperacz podaje sygnał „**Droga wolna**” lub „**Widzę przeciwnika**”;
- jeżeli nie stwierdzono obecności przeciwnika, nie zatrzymujesz się i nadal wykonujesz swoje zadania;
- wykrzyku przeciwnika lub przeszkód meldujesz dowódcy, dalej działasz zgodnie z jego wskazówkami;
- po wykonaniu zadania natychmiast wracasz do drużyny i wykonujesz rozkazy dowódcy.

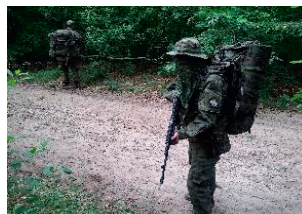

Fot. 9. Szperacze podczas rozpoznania drogi marszu.
Źródło: Zasoby własne Bds.P.

Ubezpieczenie bezpośrednie

Pododdziały znajdujące się na postoju wysyłają w kierunku przeciwnika ubezpieczenie, którego zadaniem jest:

- nie przepuszczenie żołnierzy i osób postronnych (nie znających hasła);
- uniemożliwienie elementom rozpoznawczym przeciwnika przenikania do ubezpieczanych wojsk;
- wykrycie zbliżającego się przeciwnika i uprzedzenie o tym własnych wojsk;
- prowadzenia obrony w razie natarcia przeciwnika.

Żołnierze mogą wchodzić w skład placówki, która wystawia czujkę (w nocy podstępuch).

- czujka jest wystawiona w celu ubezpieczenia czaty przed niespodziewanym atakiem nieprzyjaciela, uniemożliwia przenikanie poszczególnych żołnierzy, małych grup przeciwnika oraz osób cywilnych w stronę wojsk własnych oraz w celu prowadzenia rozpoznania terenu w wyznaczonym pasie;
- prowadzi ona obserwację oraz melduje dowódcy o pojawieniu się przeciwnika, a także zatrzymaniu zbliżających się do czujki żołnierzy i osób cywilnych.



Fot. 10. Żołnierz w składzie czujki podczas obserwacji.
Źródło: Zasoby własne Bds.P

Pełniąc służbę w składzie czujki powinienś:

- dokładnie zorientować się w sytuacji, a więc zapoznać się z położeniem przeciwnika i wojsk własnych, dowiedzieć się, czy na przedpolu znajdująca się własne pododdziały (a jeśli tak, to gdzie);
- musisz dobrze zapamiętać:
 - wyznaczony czujce pas obserwacji i miejsca, na które należy zwrócić szczególną uwagę;
 - sygnały łączności z dowódcą oraz sposoby przekazywania mu wiadomości i spostrzeżeń, czas;
 - drogę i sygnał wycofania się z zajmowanego stanowiska;
- czujka może się składać z 2 lub 3 żołnierzy, jeden z nich jest starszym czujki;
- stawia on podwładnym żołnierzom zadania, podaje sposób obserwowania przeciwnika i sygnałów dowódcy oraz sposób urządzenia stanowiska czujki.

Wyznaczone czujce stanowisko musisz zająć skrycie:

- po przybyciu na miejsce powinieneś sprawdzić, czy zajęte stanowisko umożliwia dobrą obserwację terenu, czy nie ma jakichś rejonów, których nie będzie można obserwować;
- upewnić się, że odległość między żołnierzami czujki nie może być zbyt duża - musi ona zapewnić wam porozumienie się między sobą: w dzień - półgłosem, a w nocy - szeptem;

Bezpośrednio po zajęciu wyznaczonego stanowiska czujka przystępuje, do jego urzędzenia, nie przerywając jednak obserwacji przedpola. Dla tego obowiązkiem starszego czujki jest dokonanie podziału zadań i ustalenie, który z żołnierzy ma prowadzić obserwację, a który urządzić stanowisko.

Gdy od strony przeciwnika zbliżają się do czujki ludzie:

- czujka pozwala im się zbliżyć (nie bliżej jednak niż na odległość rzutu granatem), po czym starszy czujki okrzykiem zatrzymuje ich, każe odłożyć broń i odejść od niej w bok;
- w celu uniemożliwienia zatrzymanym osobom rozpoznania stanowisk czujki trzeba im rozkazać, aby się odwrócili;
- przez cały ten czas żołnierze czujki powinni mieć broń gotową do strzału i wycelowaną w stronę zatrzymanych;
- gdyby zatrzymani nie usłuchali rozkazów, stawiali opór lub próbowali ucieczki, wówczas należy ich obezwładnić lub zniszczyć;
- po zatrzymaniu tych osób starszy czujki wywołuje - dowódcę, który wystawił czujkę;
- do czasu Jego przybycia zatrzymanym: nie wolno prowadzić żadnych rozmów.

Zawsze trzeba pamiętać:

- tym, że czujce pod żadnym pozorem nie wolno opuścić zajmowanych stanowisk;
- zatrzymanymi żołnierzami przeciwnika zajmie się powiadomiony przez czujkę dowódca czaty korzystając z pomocy żołnierzy ze składu czaty;
- żołnierzy oraz osoby cywilne udające się na przedpole w stronę przeciwnika czujka przepuszcza tylko na rozkaz dowódcy czaty;
- jeżeli nie otrzyma takiego rozkazu, a osoby te będą znały hasła, postępuje z nimi w taki sam sposób jak z żołnierzami bądź osobami cywilnymi idącymi od strony przeciwnika;
- czas trwania służby czujki trwa od 2 do 3 godzin.

2.1.7.6. Współdziałanie żołnierzy w walce

We współczesnej walce do zniszczenia lub obezwładnienia przeciwnika wystarczy na przykład karabinek, karabin maszynowy, czy granatnik przeciwpancerny, artyleria, czołgi lub lotnictwo. W związku z tym konieczny jest odpowiedni podział zadań.

Musi też być zorganizowana wzajemna pomoc walczących pododdziałów podczas zdobywania lub bronięcia określonych pozycji.

Współdziałanie powinno zapewnić jednoczesne niszczenie sił przeciwnika. Jest to możliwe do osiągnięcia jedynie wówczas, gdy współdziałające ze sobą pododdziały lub elementy ugrupowania bojowego będą nawzajem znały swoje zadania oraz sposób ich realizacji.

2.1.7.7. Współdziałanie wewnątrz drużyny

Drużyna – najmniejszy pododdział występujący w większości rodzajów wojsk. Jest przeznaczona do prowadzenia walki albo zabezpieczenia działań bojowych.

W artylerii jej odpowiednikiem jest działon, w wojskach zmechanizowanych i pancernych – (załoga wozu bojowego, załoga czołgu) w niektórych jednostkach raketowych, łączności i logistycznych - obsługa wozu, urządzenia lub agregatu. W zależności od rodzaju wojsk, ich przeznaczenia i funkcji, stan liczebny drużyny wynosi 3-15 osób.

Sekcja doraźnie sformowany zespół żołnierzy przeznaczony do wykonania określonego zadania bojowego;

Pamiętaj wykonanie zdania zależy od ciebie.

Jeżeli np. na kierunku natarcia drużyny znajduje się okopany czołg, karabin maszynowy i grupa strzelców przeciwnika, to aby móc osiągnąć powodzenie, dowódca drużyny wskaże każdemu żołnierzowi cel do zniszczenia;

- oczywiście żołnierze uzbrojeni w karabinki otrzymają zadanie zniszczenia grupy strzelców; obsługa granatnika przeciwpancernego będzie musiała obezwładnić czołg przeciwnika;
- współdziałanie między tymi żołnierzami będzie polegało na tym, że karabin maszynowy, niszcząc karabin maszynowy przeciwnika, umożliwi obsłudze granatnika przeciwpancernego prowadzenie celnego ognia do okopanego czołgu, a żołnierzom uzbrojonym w karabinki – do grupy strzelców, co z kolei zapewni dogodne warunki walki obsługom karabinu maszynowego i granatnika.

Istnieje ono również pomiędzy żołnierzami uzbrojonymi w ten sam rodzaj broni. Bo przecież dobrze pojętym współdziałaniem jest właśnie to, że gdy jeden z żołnierzy wykonuje skok do przodu, inny w tym czasie prowadzi ogień, albo gdy jest niemożliwe zniszczenie przeciwnika od czoła, wówczas część żołnierzy drużyny prowadzi do niego intensywny ogień, a pozostali żołnierze atakują określony cel ze skrzydła.

2.1.7.8. Współdziałanie z artylerią

W działaniach bojowych żołnierz powinien dążyć do jak najlepszego wykorzystania skutków ognia artylerii.

Procedura wezwania ognia (Call for fire – CFF)

To sposób przekazania zadania ogniowego w formie zwięzłego pakietu danych niezbędnych do wykonania ognia pośredniego. Informacje zapewniają przygotowanie ognia (określenia sposobu jego prowadzenia) przez PKO (oficera kierowania ogniem) do wskazanego celu.

2.1.7.9. Współdziałanie ze śmigłowcem

Udoskonalenie i szerokie zastosowanie śmigłowców w działaniach taktycznych wywiera istotny wpływ na rozwój działań powietrzno-lądowych. Istniejące środki transportu i walki żołnierzy przystosowane są do walki w różnych warunkach oraz zwiększają ich możliwości manewrowe i ogniowe.

2.1.8. Sprzęt wojskowy i zasady jego wykorzystania

2.1.8.1. Wojska Lądowe

Wojska pancerne

Charakteryzują się dużą siłą ognia, dużą manewrowością i odpornością na ogień. Cechy te czynią je doskonałym rodzajem sił do wtargnięcia w ugrupowanie przeciwnika, rozwijania natarcia, uderzeń na przeciwnika i prowadzenia pościgu a także również powstrzymywać atak przeciwnika i wykonywać kontrataki w ramach działań obronnych. Wojska Lądowe dysponują czołgami Leopard 2A-4 oraz czołgami PT-91 Twardy i T-72M/M1. Czołgi mogą niszczyć wozy bojowe przeciwnika, pododdziały piechoty, wyrzutnie przeciwpancernych pocisków kierowanych i, przy pewnych ograniczeniach, angażować się w walkę ze śmigłowcami przeciwnika.

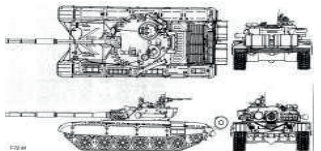
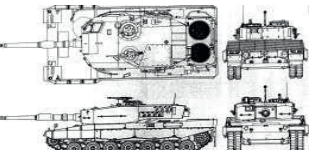
<p>T-72 i PT-91</p> <ul style="list-style-type: none"> - dowódca; - mechanik-kierowca; - działonowy. 	
<p>Leopard 2 A-4</p> <ul style="list-style-type: none"> - dowódca; - mechanik-kierowca; - działonowy; - ładowniczy. 	

Źródło: „Poradnik szeregowego zawodowego oraz szeregowego Narodowych Sił Rezerwowych” - sygn. DWLąd. Wewn. 191/2011.

Wojska zmechanizowane

Charakteryzują się taką samą manewrowością, jak wojska pancerne, ale mniejszą ochroną i siłą ognia. Piechota wyposażona w bojowe wozy piechoty, może towarzyszyć czołgom w ataku, ale ich dowódcy muszą rozważnie określić, kiedy i gdzie piechota może się spieszyć, aby wykonać zadanie.

Podstawowe środki transportu piechoty zmechanizowanej stanowią bojowe wozy piechoty BWP-1 oraz kołowe transportery opancerzone KTO ROSOMAK.

Tabela 2.

<p>Skład drużyny zmechanizowanej na BWP:</p> <ul style="list-style-type: none"> - dowódca drużyny; - kierowca mechanicz; - działonowy operator; - celowniczy granatnika ppanc; - pomocnik celowniczego granatnika ppanc; - celowniczy karabinu maszynowego; - pomocnik celowniczego karabinu maszynowego; - strzelec karabinka granatnika; - strzelec karabinka; - strzelec wyborowy. 	
<p>Skład drużyny zmechanizowanej na KTO Rosomak:</p> <ul style="list-style-type: none"> - dowódca drużyny; - kierowca mechanicz; - działonowy operator; - celowniczy granatnika ppanc; - pomocnik celowniczego granatnika ppanc; - celowniczy karabinu maszynowego; - pomocnik celowniczego karabinu maszynowego; - strzelec radiotelefonista; - strzelec karabinka granatnika; - strzelec wyborowy. 	

Źródło: „Poradnik szeregowego zawodowego oraz szeregowego Narodowych Sił Rezerwowych” - sygn. DWŁąd. Wewn. 191/2011.

Sprzęt służby czołgowo-samochodowej

Służba czołgowo-samochodowa wyposażona jest w środki transportu o różnej kategorii: samochody średniej ładowności wysokiej mobilności, samochody ciężarowo-osobowe wysokiej mobilności, które służą do transportu ładunków oraz urządzeń specjalnych, transportu ludzi oraz drobnego mienia.

Tabela 3.

<p>Samochód średniej ładowności wysokiej mobilności STAR 944</p>		<p>Samochód ciężarowo-osobowy wysokiej mobilności HONKER 2000</p>	
---	---	--	---

Źródło: „Poradnik szeregowego zawodowego oraz szeregowego Narodowych Sił Rezerwowych” - sygn. DWŁąd. Wewn. 191/2011.

Wojska aeromobilne

Posiadają największe możliwości manewrowe. Ich zdolności przetrzutu czynią je szczególnie predysponowanymi do szybkiego działania. Na ich wyposażeniu znajdują się:

Tabela 4.

Śmigłowiec wielozadaniowy		Śmigłowiec wsparcia	
Mi-2		PZL -10 W SOKÓŁ	
Mi-8		M-24D	
Mi-17		Źródło: „Poradnik szeregowego zawodowego oraz szeregowego Narodowych Sił Rezerwowych” - sygn. DWŁąd. Wewn. 191/2011.	

Wojska raketowe i artyleria

Realizują wsparcie ogniowe wojsk lądowych, dysponują grupą środków ogniowych różniącymi się właściwościami bojowymi i przeznaczeniem: artyleria lufowa i raketowa.

Tabela 5.

122 mm samobieżna haubica „GOŹDZIK”		Wyrzutnia raketowa RM-70	
155 mm samobieżna haubica „KRAB”		Wyrzutnia raketowa WR-40 „LANGUSTA”	

Źródło: „Poradnik szeregowego zawodowego oraz szeregowego Narodowych Sił Rezerwowych” - sygn. DWŁąd. Wewn. 191/2011.

Wojska obrony przeciwlotniczej

Oslonę przeciwlotniczą zapewniają wojska obrony przeciwlotniczej uzbrojone armaty przeciwlotnicze, zestawy artyleryjsko-raketowe oraz samobieżne systemy przeciwlotnicze.

Tabela 6.

ZU-23-2		ZSU-23-4	
STRZAŁA-2		Źródło: „Poradniku szeregowego zawodowego oraz szeregowego Narodowych Sił Rezerwowych” - sygn. DWŁąd. Wewn. 191/2011.	

Wojska inżynieryjne

Przeznaczone są do inżynieryjnego zabezpieczenia działań wojsk, wykonują najbardziej złożone prace wymagającego specjalistycznego przygotowania i zastosowania różnorodnego sprzętu inżynieryjnego.

Tabela 7.

<p>Transporter Minowania Narzutowego „Kroton”</p>		<p>Transporter Rozpoznania Inżynieryjnego (TRI)</p>	
--	---	--	---

Źródło: „Poradnik szeregowego zawodowego oraz szeregowego Narodowych Sił Rezerwowych” - sygn. DWLąd. Wewn. 191/2011.

Wojska chemiczne

Przeznaczone są do realizacji najbardziej złożonych przedsięwzięć obrony przed bronią masowego rażenia w ramach wsparcia bojowego wojsk oraz działań w sytuacjach kryzysowych

Tabela 8.

<p>Samochód do rozpoznania skażeń BRDM-2RS</p>		<p>Instalacja rozlewcza IRS-2C</p>	
---	---	---	---

Źródło: „Poradnik szeregowego zawodowego oraz szeregowego Narodowych Sił Rezerwowych” - sygn. DWLąd. Wewn. 191/2011.

2.1.8.2. Siły Powietrzne

Głównym zadaniem Sił Powietrznych jest prowadzenie działań mających na celu uzyskanie przewagi w powietrzu i wspieranie oddziałów innych wojsk.

Tabela 9.

Samolot myśliwski		Samolot szturmowy	
<p>MiG-29</p>		<p>Su-22</p>	
Samoloty transportowe			
<p>CASA C-295</p>		<p>C-130 Hercules</p>	

Źródło: „Poradnik szeregowego zawodowego oraz szeregowego Narodowych Sił Rezerwowych” - sygn. DWLąd. Wewn. 191/2011.

2.1.8.3. Marynarka Wojenna Rzeczypospolitej Polskiej

Marynarka Wojenna Rzeczypospolitej posiada na swoim wyposażeniu konstrukcyjnie przystosowane okręty desantowe, które służą do szybkiego wysadzenia sił na brzeg.



Fot. 11. ORP Poznań. Transporter pływający PTS-M opuszczający okręt ORP „Poznań”.
Źródło: „Poradnik szeregowego zawodowego oraz szeregowego Narodowych Sił Rezerwowych” - sygn. DWLąd. Wewn. 191/2011.

2.1.9. Indywidualne wyposażenie żołnierza.

Oporządzenie żołnierza – jest to zestaw przedmiotów i środków przydzielonych na wyposażenie żołnierzowi niezbędnych do wykonania zadań służbowych i bojowych oraz zaspokojenia potrzeb bytowych.¹ **Jednostka ognia** - liczba amunicji dla jednostki broni ustalona na podstawie doświadczeń wojennych oraz właściwości i przeznaczenia danej broni².



2.1.9.1. Uzbrojenie i wyposażenie

Tabela 10.

	Uzbrojenie	Jednostka ognia (liczba oraz rodzaj)
	7,62 mm kbk AKMS	7,62 mm nb. wz 43 - z poc. z rdzeniem stalowym-255 szt.; - z poc. smugowym T- 45 - 45 szt.
Pas nośny, wycior, przybornik z przyborami, torba na magazynki, olejarka, bagnet, zapasowe magazynki, odrzutnik do strzelania amunicją ślepą		
	5,56 mm karabinek wz. 1996 „BERYL”	5,56 mm nb. - z poc. stalowym - 100 szt.; - z poc. smugowym - 20 szt.
Dwójnóg		
Pas nośny, wycior, przybornik z przyborami, torba na magazynki, olejarka, bagnet, zapasowe magazynki, odrzutnik do strzelania amunicją ślepą		
	40 mm RPG-7W	nadkalibrowy nb. ppanc 85 mm PG-7W – 20 szt.
Celownik PGO-7		
Noszak mały, noszak duży		
	9 mm P-94 GLAUBERYT	9 mm nb. Parabellum - 180 szt.
Magazynki		
krótki - 1 szt. 15 nb. długi - 3 szt. po 25 nb.		
Futerał na pistolet, torba na magazynki, przybornik z przyborami		
	7,62 mm km PK	7,62 mm nb. kb z poc. ŁPS - 700 szt.; 7,62 mm nb. kb z poc. B-32 -100 szt.; 7,62 mm nb. kb z poc. T-46 - 200 szt.
Lufa zapasowa		
Skrzynka amunicyjna, przybornik z przyborami		

¹ Leksykon wiedzy wojskowej, MON, Warszawa 1997, s. 154.

² Tamże, s. 282.

	40 mm kbkg wz 74 Pallad 40 mm granatnik lekki wz.83	
	Przyborek z przyborami, torba do 40 mm nabojów, bagnet, torba na magazynki, magazynki.	
	7,62 x 51 mm karabin wyborowy TRG 21/22	
	Pas nośny, pas strzelecki, torba na magazynki, zestaw do czyszczenia w miękkim opakowaniu, zestaw do montażu (demontażu zamka), zestaw narzędzi	

Źródło: „Poradnik szeregowego zawodowego oraz szeregowego Narodowych Sił Rezerwowych” - sygn. DWLąd. Wewn. 191/2011.

Tabela 11.

	Nazwa środka bojowego	Jednostka ognia
	Granat ręczny zaczepny RG 42	1 szt.
	Granat ręczny obronny F-1	1 szt.
	RGZ-89	1 szt.
	RGO-88	1 szt.

Źródło: „Poradnik szeregowego zawodowego oraz szeregowego Narodowych Sił Rezerwowych” - sygn. DWLąd. Wewn. 191/2011.

Wyposażenie dodatkowe

Noktowizor

- to urządzenie umożliwiające widzenie w ciemności, które jest wykorzystywane do obserwacji otoczenia w nocy lub przy znikomym oświetleniu (np. w ciemnych pomieszczeniach);
- dzięki noktowizorom żołnierze są w stanie dostrzec swoich przeciwników bez używania dodatkowych źródeł światła.

Termowizor

- optoelektroniczne urządzenie obrazowe analizujące tzw. temperaturowe promieniowanie podczerwieni;
- posiada zdolność do tworzenia, w czasie rzeczywistym, zobrazowań mikrozmiarów w rozkładach temperatury oraz stwarza unikalne możliwości obserwacji, wykrywania oraz diagnozowania stanu badanych obiektów.

Gogle noktowizyjne PNL-2A i PNL-2AD

PNL-2A i PNL-2AD są lekkimi goglami noktowizyjnymi przeznaczonymi do wykonywania zadań podczas warunków nocnych.



Fot. 12. Gogle noktowizyjne PNL-2AD.

Źródło: „Poradnik szeregowego zawodowego oraz szeregowego Narodowych Sił Rezerwowych” - sygn. DWLąd. Wewn. 191/2011.

Hełm



Fot. 13. Hełm.

Źródło: „Poradnik szeregowego zawodowego oraz szeregowego Narodowych Sił Rezerwowych” - sygn. DWLąd. Wewn. 191/2011.

Czerep hełmu jest odporny na przebicie 9 mm pociskiem FMJ Geco o prędkości uderzenia 400+20 m/s. Waga hełmu w zależności od rozmiaru waha się od 1.25 – 1.50 kg.

Hełm umożliwia równoczesne wykorzystywanie indywidualnych środków łączności, ochronników słuchu, maski przeciwgazowej lub gogli noktowizyjnych.

Kamizelka typu OLV

Kamizelka składa się z poszycia, wkładów balistycznych tkaninowych oraz dodatkowego wkładu balistycznego twardego umieszczonego w tak zwanej kieszeni na przodzie oraz na plecach kamizelki. Standardowa kamizelka kuloodporna typu OLV chroni przed odłamkami oraz pociskami wystrzelowanymi z broni krótkiej (całościowo) oraz przed strzałami z broni maszynowej.



Fot. 14. Strona przednia kamizelki OLV.

Źródło: „Poradnik szeregowego zawodowego oraz szeregowego Narodowych Sił Rezerwowych” - sygn. DWLąd. Wewn. 191/2011.

2.2. SZKOLENIE STRZELECKIE

2.2.1. Budowa i użytkowanie karabinka

Karabinek to broń indywidualna strzelca. Powszechnie stosowane są dwie wersje broni na nabój 7,62 x 39 mm i 5,56 x 45 mm. Pierwsza wersja to karabinek (kbk) konstrukcji radzieckiego konstruktora Kalasznikowa (kbk AK), występujący w kilku odmianach, m.in:

- kbk AKM – karabinek modernizowany z kolbą drewnianą,
- kbk AKMS – karabinek modernizowany z kolbą składaną,
- kbk AKMŁ – karabinek modernizowany z kolbą drewnianą montażem bocznym do celownika noktowizyjnego.

Polski odpowiednik broni strzelca, to karabinek szturmowy (ks) BERYL na nabój zunifikowany (nabój stosowanym w broni tego samego kalibru przez państwa NATO).

Przeznaczenie i podstawowe walory taktyczno-techniczne

Karabinek jest bronią indywidualną, automatyczną przeznaczoną do zwalczania siły żywej przeciwnika, po założeniu bagnetu służy do walki wręcz.

Tabela 1.

Dane taktyczno-techniczne	7,62 mm kbk AKMS	5,56 mm ks wz 96 BERYL
Kaliber	7,62 mm	5,56 mm
Stosowana amunicja	7,62 x 39 mm wz.1943	5,56 x 45 mm SS109 i M193
Masa broni	3420 g - 4850 g	3350 g - 3904 g
Szybkostrzelność: - teoretyczna - praktyczna: - ogniem pojedynczym - ogniem ciągłym - ogniem seryjnym	600 strz./min do 40 strz./min do 100 strz./min	700 strz./min do 40 strz./min do 100 strz./min do 60 strz./min
Dane taktyczno-techniczne	7,62 mm kbk AKMS	5,56 mm ks wz 96 BERYL
Prędkość początkowa pocisku	715 m/s	SS109 - V ₀ 920 m/s M193 - V ₀ 940 m/s
Odległość strzału bezwzględnego	350 m do popiersia (50 x 50 cm)	
Ogień celowany	do 1000 m	
Najlepsze rezultaty ognia	do 400 m	
Pojemność magazynka	30 szt.	
		

Źródło: „Poradnik szeregowego zawodowego oraz szeregowego Narodowych Sił Rezerwowych” - sygn. DWLąd. Wewn. 191/2011.

Charakterystyka techniczna

Tabela 2.

Charakterystyka techniczna	7,62 mm kbk AKMS	5,56 mm ks wz 96 BERYL
Zasada działania	Jest bronią automatyczną, samoczynną i samopowtarzalną. Działa na zasadzie wykorzystania energii części gazów prochowych odprowadzonych przez boczny otwór w lufie z długim ruchem tłoka gazowego.	
Mechanizm ryglowy	Ryglowanie odbywa się przez obrót zamka w prawo wymuszony ruchem suwadła.	
Mechanizm uderzeniowy	Typu kurkowego (z kurkiem wewnętrznym).	
Mechanizm spustowy	Umożliwia prowadzenie ognia pojedynczego i ciągłego, z przełącznikiem rodzaju ognia.	Umożliwia prowadzenie ognia pojedynczego, serii trzystrzzałowych i ognia ciągłego z przełącznikiem ognia.
Charakterystyka techniczna	7,62 mm kbk AKMS	5,56 mm ks wz 96 BERYL
Mechanizm zasilający	Magazynek wymienny, pudełkowy, łukowy, dwurzędowy o pojemności 30 naboí.	
Przyrządy celownicze	Mechaniczne, nastawne - krzywkowe, szczerbinkowe.	
Wyciąg	O ruchu obrotowym, umieszczony na zamku.	
Wystrzałnik	Stały z lewej strony komory zamkowej.	
Mechanizm zabezpieczający przed strzałem przedwczesnym	Spust samoczynny.	
Mechanizm zabezpieczający przed strzałem przypadkowym	Bezpiecznik nastawny (z prawej strony komory zamkowej), A) zablokowanie spustu, B) zamknięcie stopniowanego wycięcia w pokrywie komory zamkowej	

Źródło: „Poradnik szeregowego zawodowego oraz szeregowego Narodowych Sił Rezerwowych” - sygn. DWLąd. Wewn. 191/2011.

Budowa ogólna

Ogólna budowa 7,62 mm kbk AKMS:

- 1) bagnet;
- 2) urządzenie powrotne;
- 3) pokrywa komory zamkowej;
- 4) suwadło z tłokiem gazowym;
- 5) przyrządy celownicze;
- 6) lufa;
- 7) komora gazowa;
- 8) rura gazowa z nakładką termiczną;
- 9) komora zamkowa z mechanizmem spustowym i przełącznikiem rodzaju ognia;
- 10) zamek;
- 11) wycior;
- 12) łożo;
- 13) magazynek;
- 14) rękojeść;
- 15) kolba (drewniana, metalowa składana).



Rys. 1. Zasadnicze zespoły i części karabinków AKM (AKML), AKMS (AKMSN) i AK.

Źródło: „Poradnik szeregowego zawodowego oraz szeregowego Narodowych Sił Rezerwowych” - sygn. DWLąd. Wewn. 191/2011.

Ponadto w skład kompletu karabinka wchodzi:

- magazynek długi - 4 szt.;
- torba na magazynki - 1 szt.;
- pas nośny - 1 szt.;
- bagnet z pochwą - 1 szt.;
- nakrętka do strzelania amunicją ślepą - 1 szt.;
- przybory do czyszczenia i konserwacji - 1 kpl.

Ogólna budowa 5,56 mm ks wz 96 BERYL

- 1) lufa z komorą zamkową i przyrządami celowniczymi oraz kolba;
- 2) suwadło z tłokiem;
- 3) zamek;
- 4) pokrywa komory zamkowej;
- 5) magazynek;
- 6) łożo;
- 7) urządzenie powrotne;
- 8) nakładka;
- 9) rura gazowa.



Rys. 2. Zasadnicze części i mechanizmy karabinu:

Źródło: „Poradnik szeregowego zawodowego oraz szeregowego Narodowych Sił Rezerwowych” - sygn. DWŁąd. Wewn. 191/2011.

Ponadto w skład kompletu karabinka wchodzi:

- magazynek - 4 szt.;
- torba na magazynki - 1 szt.;
- pas nośny - 1 szt.;
- bagnet z pochwą - 1 szt.;
- nakrętka do strzelania amunicją ślepą - 1 szt.;
- przybory do czyszczenia i konserwacji - 1 kpl.;
- łódki do ładowania magazynka - 1 kpl.;
- dwójnóg - 1 szt.;
- chwyt przedni - 1 szt.

Częściowe rozkładanie i składanie karabinka

Karabinek można rozkładać częściowo i całkowicie.

Broń rozkłada się częściowo do:

- przeglądów;
- czyszczenia i konserwacji;
- nauki.

Wykonuje to użytkownik. Całkowite rozkładanie broni odbywa się w warsztatach uzbrojenia do naprawy i wymiany części i mechanizmów.

Tabela 3.

Częściowe rozkładanie i składanie karabinka	
7,62 mm kbk AKMS	5,56 mm ks wz. 96 BERYL
- odłączyć magazynek	- odłączyć magazynek
- sprawdzić rozładowanie broni (czy w komorze naboju nie ma naboju)	- sprawdzić rozładowanie broni (czy w komorze naboju nie ma naboju)
- odłączyć wycior i przygotować przybory do czyszczenia	- odłączyć wycior i przygotować przybory do czyszczenia
- odłączyć pokrywę komory zamkowej	- odłączyć pokrywę komory zamkowej
- odłączyć mechanizm powrotny	- odłączyć mechanizm powrotny
- odłączyć suwadło z zamkiem	- odłączyć suwadło z zamkiem
- odłączyć zamek od suwadła	- odłączyć zamek od suwadła
	- odłączyć łożo,
- odłączyć rurę gazową z nakładką	- odłączyć nakładkę i rurę gazową
Składanie karabinka po częściowym rozłożeniu odbywa się w kolejności odwrotnej	

Optyczne przyrządy celownicze

5,56 mm kbs BERYL umożliwia montaż i działanie z przyrządami celowniczymi tj. celownik holograficzny HWS, celownikiem pasywnym PCS 5/1, monokulem uniwersalnym MU-3.

2.2.2. Amunicja

Do karabinków stosuje się amunicję pośrednią. Jest to amunicja, która wypełnia lukę pomiędzy nabojami pistoletowymi, a karabinowymi. Powszechnie jest stosowana w karabinkach i subkarabinkach. Pociski naboju pośrednich uzyskują energię wylotową w granicach: 1300 ÷ 2300 dżuli [J]. Do karabinka AK stosuje się naboje wz. 43.

Nabój pośredni składa się z:

- pocisku;
- łuski;
- ładunku miotającego (prochowego);
- spłonki.

Pocisk jest miotanym elementem użytecznym, służącym do bezpośredniego oddziaływania na cel. Jego konstrukcja i balistyka powinny zapewniać stabilizowany lot, dobrą celność i skuteczne rażenie celu.

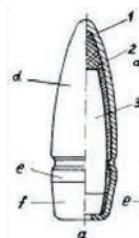

Rys. 3. Pociski zwykłe: a – z rdzeniem stalowym 1 – płaszcz, 2 – koszulka ołowiana, 3 – rdzeń stalowy, d – część głowicowa, e – część walcowa (cylindryczna), f – część denna.

Źródło: „Poradnik szeregowego zawodowego oraz szeregowego Narodowych Sił Rezerwowych” - sygn. DWLąd. Wewn. 191/2011.

Łuska służy do uszczelnienia komory nabojeowej w czasie strzału, umieszczenia w niej prochu i spłonki oraz połączenia wszystkich elementów w nabój. Typowa łuska naboju pośredniego składa się z: szyjki, stożka przejściowego, tułowia, dna i kryzy.

Rys. 4. Łuska naboju pośredniego 1 – dno, 2 – tułów, 3 – kryza, 4 – spłonka, 5 – kowadełko, 6 – otwory ogniowe, 7 – stożek przejściowy, 8 – szyjka łuski.
Źródło: „Poradnik szeregowego zawodowego oraz szeregowego Narodowych Sił Rezerwowych” - sygn. DWLąd. Wewn. 191/2011.

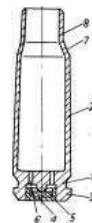

Ładunek miotający (prochowy) stanowi zapas energii, niezbędnej do nadania pociskowi prędkości liniowej i kątowej.

Spłonka stanowi źródło ognia, służące do zapalenia się ładunku prochowego naboju.

Pocisk składa się:

- z bimetalowego płaszcza o zarysie ostrołukowym;
- koszulki ołowianej;
- rdzenia stalowego.



Fot. 1. 7,62 mm naboje wz. 1943: 1 – z pociskiem zwykłym PS, 2 – z pociskiem smugowym T-45, 3 – z pociskiem przeciwpancerno-zapalającym BZ, 4 – z pociskiem zapalającym Z, 5 – z pociskiem o zmniejszonej prędkości US, 6 – nabój ślepy, 7 – nabój miotający UNM, 8 – nabój szkolny, 9 – nabój treningowy.

Źródło: „Poradnik szeregowego zawodowego oraz szeregowego Narodowych Sił Rezerwowych” - sygn. DWLąd. Wewn. 191/2011.

2.2.3. Granaty ręczne

Granaty ręczne są środkiem walki na bliskie odległości. Służą do zwalczania siły żywej odłamami. Granaty ręczne są miotane siłą ręki żołnierza na odległość 30 ÷ 40 m. W zależności od przeznaczenia dzielą się na zaczepne, obronne, ćwiczebne, treningowe i szkolne.

Granaty zaczepne są stosowane zazwyczaj w działaniach ofensywnych. Dla bezpieczeństwa żołnierza rzucającego granatem, działanie odłamków musi mieć ograniczony zasięg, tzn. że promień rażenia odłamków nie może przekraczać 15÷20 m. W tym celu skorupa granatu oraz wszelkie elementy odłamkowe są wykonane z cienkiej blachy o grubości do 1 mm lub z tworzywa sztucznego. Klasycznym przedstawicielem granatu zaczepnego jest granat RG-42.

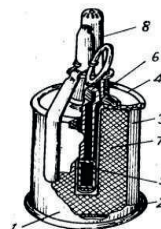

Rys. 5. Granat ręczny RG-42: 1 – tułów skorupy, 2 – dno, 3 – taśma odłamkowa, 4 – wieko, 5 – tulejka środkowa, 6 – obsada zapalnika, 7 – ładunek kruszący, 8 – zapalnik UZRGM. Źródło: „Poradnik szeregowego zawodowego oraz szeregowego Narodowych Sił Rezerwowych” - sygn. DWLąd. Wewn. 191/2011.

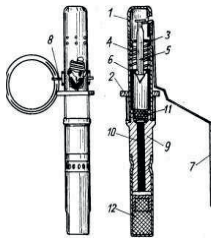

W granatach mają zastosowanie uniwersalne zapalniki ręcznych granatów modernizowane (UZRM). Zapalniki posiadają zwłokę od 3,2 do 4 sekund. Zwłoka to czas w jakim spala się opóźniacz, po wypaleniu się opóźniacza następuje detonacja granatu.

Rys. 6. Zapalnik UZRM: 1 – kadłub urządzenia uderzeniowego, 2 – łącznik, 3 – górna prowadnica iglicy, 4 – sprężyna, 5 – iglica, 6 – dolna prowadnica iglicy, 7 – dźwignia spustowa, 8 – zawleczka z kółkiem, 9 – tulejka opóźniacza, 10 – opóźniacz, 11 – splotka zapalająca, 12 – splotka pobudzająca. Źródło: „Poradnik szeregowego zawodowego oraz szeregowego Narodowych Sił Rezerwowych” - sygn. DWLąd. Wewn. 191/2011.

Granaty obronne są stosowane zazwyczaj w działaniach defensywnych. Charakteryzują się silnym oddziaływaniem odłamkowym. Posiadają grubą skorupę wykonaną z żeliwa. Klasycznym przykładem granatu odłamkowego jest granat F-1. Skorupa w kształcie owalnym ma grubą ściankę żeliwną z nacięciami zewnętrznymi. W środkowej części skorupy znajduje się gniazdo z tuleją, przeznaczone do umieszczenia zapalnika UZRM.

Granat jest elaborowany trytylem, odłamki granatu w liczbie około 1000 rażą skutecznie w promieniu do 200 m.

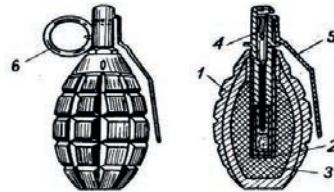

Rys. 7. Granat F-1: 1 – skorupa granatu, 2 – tulejka środkowa, 3 – ładunek kruszący, 4 – zapalnik UZRM, 5 – dźwignia spustowa, 6 – kółko z zawleczką. Źródło: „Poradnik szeregowego zawodowego oraz szeregowego Narodowych Sił Rezerwowych” - sygn. DWLąd. Wewn. 191/2011.

2.3. Rozpoznanie wojskowe

Rozpoznanie jest stanem wiedzy dotyczącej działalności i możliwości prowadzenia działań przez aktualnego lub potencjalnego przeciwnika, obszaru prowadzenia działań, warunków terenowych i hydrometeorologicznych.

Podstawowe rodzaje rozpoznania to.

Rozpoznanie Osobowe – to działania, siły środki przygotowane fachowo i dostosowane technicznie do zdobywania (pozyskiwania) oraz przetwarzania tych informacji o przeciwniku, które znajdują się w zasięgu bezpośrednich możliwości percepcyjnych człowieka wspomaganymi podręcznymi środkami technicznymi. Realizowane jest przez przeszkolonych specjalistów prowadzących obserwację lub bezpośrednią komunikację z ludźmi, z wykorzystaniem jawnych bądź niejawnych metod działania.

Rozpoznanie Akustyczne/Dźwiękowe – to działania, siły i środki rozpoznawcze, które pozyskują informacje z gromadzenia danych i analizy zjawiska fali dźwiękowej.

Rozpoznanie Obrazowe – to działania, siły i środki rozpoznawcze, które pozyskują informację z obrazu pochodzącego ze zdjęć fotograficznych, przyrządów elektrooptycznych, termalnych, na podczerwień, urządzeń spektralnych.

Rozpoznanie Pomiarowe – to działania, siły i środki rozpoznawcze, które pozyskują naukowe i techniczne informacje przez ilościowe i jakościowe analizy danych (dane metryczne, kąty, dane przestrzenne, długość fal, pomiar czasu, modulacja, itp.) uzyskiwanych z przyrządów technicznych, w celu identyfikowania cech związanych ze źródłem, nadajnikiem, urządzeniem promieniującym, co pozwoli na dalszą identyfikację i porównywanie.

Rozpoznanie z ogólnie dostępnych źródeł – to działania, siły i środki rozpoznawcze, które pozyskują informację wykorzystując wszelkie źródła dostępne opinii publicznej.

2.3.1. Sposoby działania elementów rozpoznawczych

Elementy rozpoznawcze mogą pozyskiwać/zdobywać informacje poprzez: obserwację, podsłuch i patrolowanie, organizowanie napadów, wypadów i zasadzek oraz prowadzenie rozpoznania walką.

Obserwacja jest podstawowym i powszechnie stosowanym sposobem prowadzenia rozpoznania, a także nieodzownym elementem każdego działania wojsk.

Umożliwia ona zdobycie aktualnych i wiarygodnych wiadomości o przeciwniku, wojskach własnych i terenie. Obserwacja jest to zorganizowane, ciągłe, uważne i systematyczne śledzenie działań przeciwnika w określonym terenie (pasie, sektorze, kierunku, rejonie), w celu zdobywania aktualnych wiadomości i natychmiastowego informowania dowódców i sztabów o położeniu wojsk przeciwnika. Skuteczność obserwacji zależy przede wszystkim od właściwej organizacji i jej umiejętnego prowadzenia.

Organizuje się ją i prowadzi we wszystkich rodzajach działań taktycznych, niezależnie od warunków atmosferycznych, pory roku i doby. Prowadzą ją dowódcy, załogi posterunków obserwacyjnych, żołnierze – obserwatorzy, a także wszyscy żołnierze pododdziałów walczących. Do prowadzenia obserwacji wykorzystuje się sprzęt optyczny, noktowizyjny i dalmierze oraz celowniki broni pokładowej i techniczne środki rozpoznania pola walki.

Podsłuch stanowi sposób prowadzenia rozpoznania, uzupełniający obserwację zwłaszcza w nocy i w warunkach ograniczonej widoczności. Może być organizowany ze składu pododdziałów zmechanizowanych, czołgów lub obsady posterunku obserwacyjnego. Ma zastosowanie najczęściej w warunkach bezpośredniej styczności z przeciwnikiem oraz w działaniach pododdziałów w jego ugrupowaniu w celu identyfikacji charakterystycznych dźwięków broni, sprzętu a nawet rozmów i komend oraz ustalenia charakteru działalności przeciwnika - miejsc rozmieszczenia źródeł dźwięku. Pozwala to ustalić (sprecyzować) rejon rozmieszczenia pododdziałów przeciwnika, czas odejścia lub luzowania pododdziałów, rejon stanowisk ogniowych artylerii, moździerzy i innych środków ogniowych. Może on być organizowany także w celu uzyskania wiadomości bezpośrednio z wnętrza pomieszczeń lub wozu bojowego. W tym celu wykorzystuje się techniczne urządzenia podsłuchowe.

Patrolowanie jest aktywnym sposobem prowadzenia rozpoznania, zwiększającym jego zasięg. Pozwala ono na stosunkowo szybkie przeszukiwanie określonych obszarów oraz wykrywanie i rozpoznawanie obiektów przeciwnika znajdujących się poza zasięgiem bezpośredniej obserwacji. Patrolowanie jest obok obserwacji podstawowym sposobem rozpoznania i ubezpieczenia stosowanym przez pododdziały wyznaczone do działania jako SPR, PR i BPR. Prowadzi się je we wszystkich rodzajach działań taktycznych i we wszystkich warunkach.

Wypad jest jednym ze sposobów zdobywania wiadomości rozpoznawczych. Polega on na skrytym podejściu i niespodziewanym ataku pododdziału (grupy wypadowej) na zawczasu zaplanowany i rozpoznany obiekt w celu ujęcia jeńców, zdobycia dokumentów, wzorów uzbrojenia i wyposażenia.

Najdogodniejsze do wypadu są obiekty słabo bronione ogniem, znajdujące się na kierunku pół martwych - umożliwiające skryte podejście, rozmieszczone w rejonach o zmniejszonej działalności przeciwnika lub tam, gdzie przeciwnik najmniej się tego spodziewa.

Obiektami wypadu mogą być: obserwator, obsługa broni, wartownik, patrol pieszy, punkt obserwacyjny, niewielka grupa żołnierzy na linii styczności lub w głębi jego ugrupowania. Wypad może być wykonywany w warunkach nocnych lub dziennych. Warunkiem uzyskania powodzenia wypadu jest wcześniejsze rozpoznanie obiektu i dokładne przygotowanie grupy do jego wykonania.

Zasadzka polega na skrytym rozmieszczeniu pododdziału i (z chwilą podejścia przeciwnika) wykonaniu na niego nagłego, krótkotrwałego i niespodziewanego uderzenia. Stosuje się ją we wszystkich rodzajach działań podczas rozpoznania znajdujących się w ruchu obiektów przeciwnika (przegrupowujące się pododdziały, kolumny i urządzenia tyłowe, łącznicy). Zasadzki można organizować przed frontem i na skrzydłach własnych wojsk oraz w ugrupowaniu przeciwnika.

Głównym celem zasadzki jest zdobycie wiadomości o przeciwniku. W niektórych wypadkach jej celem może być zadanie strat przeciwnikowi, opóźnienie jego przegrupowania, oddziaływanie psychologiczne itp.

W czasie zasadzki niezbędne wiadomości uzyskuje się chwytając jeńców, zdobywając dokumenty i wzory uzbrojenia (sprzętu bojowego), a także zmuszając przeciwnika do rozwijania sił i środków, co ułatwia ocenę ich ilości i rodzaju.

Rozpoznanie walką jest sposobem rozpoznania, w którym informacje o przeciwniku zdobywa się działaniami bojowymi (walką). Prowadzi się je w celu sprawdzenia, udokładnienia lub zdobycia danych o przeciwniku, których nie można zdobyć innymi sposobami.

Do realizacji tego sposobu rozpoznania może być wyznaczony pododdział zmechanizowany, czołgów od szczebla batalionu (kompanii) wwyż ze środkami wzmocnienia.

Jego działanie wspiera się ogniem artylerii, a niekiedy uderzeniami śmigłowców i lotnictwa. Ten sposób rozpoznania wykorzystują również elementy rozpoznawcze, zwłaszcza BPR. Rozpoznanie za pomocą walki obejmuje dwa zasadnicze elementy – walkę i obserwację.

Oba te elementy, muszą być ze sobą ściśle powiązane. Walka zmusza przeciwnika do otwarcia ognia i użycia posiadanych sił i środków, demaskując je i umożliwiając w ten sposób rozpoznanie ich przez obserwację.

Rozmowy z ludnością cywilną (miejscową)

Ludność cywilna może udzielić ważnych informacji. Pytania jednak należy zadawać ostrożnie i umiejętnie, tak by nie zniechęcić rozmówcy. Pytać o rzeczy proste, nie używać terminów wojskowych. Uzyskanych informacji nie należy przyjmować bezkrytycznie, gdyż często, zwłaszcza wiadomości dotyczące wojsk mogą być przesadzone. Pytania należy zadawać każdej osobie oddzielnie, zachowując życzliwość i poszanowanie godności i mienia mieszkańców, co znacznie może ułatwić wykonanie zadania.

Każdą napotkaną osobę cywilną, która zbyt gorliwie udziela informacji, należy traktować podejrzliwie, zachowując wobec niej szczególną czujność.

2.4. Zabezpieczenie inżynieryjne

Zabezpieczenie inżynieryjne to zorganizowane działanie wojsk polegające na przystosowaniu terenu do prowadzenia działań bojowych. Pododdziały wojsk inżynieryjnych wykonują zadania specjalistyczne na korzyść wojsk biorących udział w walce. Realizowane zadania specjalistyczne związane są przede wszystkim z:

- rozpoznaniem inżynieryjnym przeciwnika i terenu;
- rozbudową fortyfikacyjną terenu (rejonów, rubieży, punktów i stanowisk);
- budową zapór inżynieryjnych i wykonywaniem niszczeń;
- realizacją przedsięwzięć w ramach maskowania a zwłaszcza wykonywania przedsięwzięć związanych z urządzaniem pozornych rejonów działań bojowych;
- wykonywaniem przejść (torowaniem) w zaporach, przez przeszkody terenowe i rejony zniszczeń oraz rozminowanie terenu i obiektów;
- urządzaniem i utrzymaniem przepraw, przygotowaniem i utrzymaniem dróg;
- udziałem w likwidacji skutków uderzeń przeciwnika oraz kłesk żywiołowych i ekologicznych (typowe zadanie dla żołnierzy NSR);
- wydobywaniem i oczyszczaniem wody;
- wykonywaniem prac związanych z urządzaniem lądowisk dla śmigłowców;
- usuwaniem i niszczeniem niewybuchów.

Inne rodzaje wojsk również realizują szereg przedsięwzięć związanych z zabezpieczeniem inżynieryjnym. Do tych działań zaliczyć trzeba:

- rozpoznanie przeciwnika i terenu;
- rozbudowę fortyfikacyjną terenu dla własnych pododdziałów;
- realizację przedsięwzięć związanych maskowaniem i ubezpieczeniem.

Celem zabezpieczenia inżynieryjnego jest stworzenie warunków do skutecznego prowadzenia działań bojowych przez pododdziały, osiągnięcia przez nie powodzenia w walce, zwiększenie efektywności obrony wojsk przed środkami rażenia przeciwnika i utrudnienia jego wojskom działania w terenie, a także zadania mu strat.

2.4.1. Rozpoznanie inżynieryjne przeciwnika i terenu

Do najważniejszych zadań dla żołnierzy występujących w składzie etatowych lub tworzonych doraźnie nietatowych pododdziałów rozpoznania inżynieryjnego (drużyn, patroli) wykonujących zadania należy:

- ustalenie składu i wyposażenia oraz możliwości działania wojsk przeciwnika;
- określenie stopnia gotowości przeciwnika do prowadzenia działań bojowych na podstawie oceny wykonywanych przez niego prac inżynieryjnych;
- analiza i ocena terenu oraz określenie jego wpływu na prowadzenie;
- działań bojowych przez wojska własne i przeciwnika;
- rozpoznanie pod względem przekraczalności terenu i rejonów zniszczeń;
- ustalenie warunków i możliwości do wykonania przedsięwzięć typu rozbudowa inżynieryjna, miejsc urządzania przepraw przez przeszkody wodne i terenowe, rejonów dogodnych do bezpiecznego pokonywania przez pododdziały.

W czasie prowadzenia rozpoznania bardzo ważną rolę odgrywają obserwatorzy.

Aby obserwator mógł sprawnie wykonywać swoje zadania należy pamiętać że najbardziej dogodnymi miejscami do rozmieszczania obserwatorów (posterunków obserwacyjnych) mogą być:

- zbocza wzgórz zwrócone do przeciwnika;
- wyniosłości terenu leżące w odległości 200-300 m przed skrajem lasów, zagajników, sadów lub zarośli;
- strychy, górne piętra domów, kominy fabryczne, wieże kościelne;
- rowy strzeleckie zapewniające wgląd w teren przeciwnika.

Żołnierze wyznaczeni do prowadzenia rozpoznania inżynieryjnego (np. obserwatorzy) mogą posługiwać się przybliżonymi danymi (tabelarycznymi) i prostymi wzorami, za pomocą, których określą odległości do wskazanych celów (obiektów).

2.4.2. Rozbudowa fortyfikacyjna terenu

Rozbudowa fortyfikacyjna terenu to odpowiednie przygotowania miejsc rejonów do prowadzenia walki. Podstawowym materiałem budowlanym w fortyfikacji polowej powinny być występujące materiały w obrębie wykonywanych prac, ponadto można używać drewno, ziemię, kamień, elementy prefabrykowane z żelbetu i stali (jeże betonowe, stalowe).

Pamiętaj, że użyty materiał nie może demaskować twojej pozycji.

Wykonując prace fortyfikacyjne, należy w maksymalnym stopniu wykorzystać właściwości ochronne i maskujące terenu w celu ukrycia żołnierzy, środków ogniowych oraz sprzętu, przed oddziaływaniem przeciwnika, a zwłaszcza jego broni masowego rażenia.

Podstawową czynnością w zakresie zabezpieczenia żołnierza przed skutkami oddziaływania przeciwnika:

- wykonanie okopu w postawie leżąc, następnie kłęcząc aż do pozycji stojąc.

Tak wykonany okop staje się stanowiskiem ogniowym.

Kolejną czynnością realizowaną przez żołnierzy jest wykonywanie rowów łączących. Stanowiska ogniowe wykonywane są dla poszczególnych środków ogniowych występujących w składzie drużyny w analogicznej kolejności jak przedstawiono powyżej.

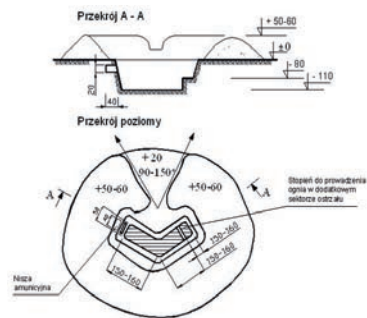

Rys. 1. Okop do strzelania z karabinu maszynowego.
Źródło: „Poradnik szeregowego zawodowego oraz szeregowego Narodowych Sił Rezerwowych” - sygn. DWLąd. Wewn. 191/2011.

Praca żołnierzy może być wspierana poprzez użycie materiałów wybuchowych do wykonywania prac fortyfikacyjnych, zwłaszcza w warunkach zimowych lub też, gdy czynniki takie jak czas mają duże znaczenie możliwe jest zastosowanie materiałów wybuchowych.

Żołnierze używają do tego celu przygotowanych fabrycznie uniwersalnych ładunków wybuchowych (UŁK – uniwersalny ładunek kumulacyjny) do wykonywania tego typu prac fortyfikacyjnych. Poniżej zamieszczono sposoby wykonywania okopów dla pojedynczego żołnierza. Tego typu działania żołnierze mogą wykonywać tylko po odpowiednim przeszkoleniu.

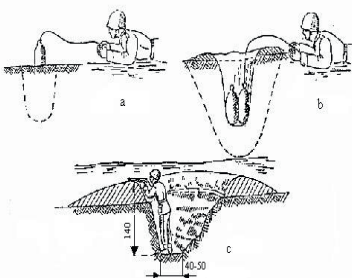

Rys. 2. Wykonanie pojedynczego okopu do strzelania w postawie stojącej za pomocą uniwersalnego ładunku kumulacyjnego.
Źródło: „Poradnik szeregowego zawodowego oraz szeregowego Narodowych Sił Rezerwowych” - sygn. DWLąd. Wewn. 191/2011.

Obecnie bardzo szerokie zastosowanie zarówno do rozbudowy fortyfikacyjnej oraz w czasie zabezpieczania obiektów w sytuacjach kryzysowych (np. zagrożenia powodziowe) mają worki fortyfikacyjne:



Fot. 1 i 2. Wykorzystanie worków do ochrony wejść do budynków.

Źródło: „Poradnik szeregowego zawodowego oraz szeregowego Narodowych Sił Rezerwowych” - sygn. DWLqđ. Wewn. 191/2011.

Sprzęt inżynieryjno-saperski

Prawidłowa ocena i umiejętne wykorzystanie właściwości ochronnych terenu pozwalają na pomyślne wykonanie zadania bojowego. Z tego względu każdy żołnierz działający pieszo lub na wozie bojowym (czołgu, transporterze) powinien umieć wykorzystać właściwości ochronne i maskujące terenu podczas walki.

Ponadto w celu indywidualnego maskowania żołnierzy żołnierz może wykorzystać szereg dostępnych środków. Służą temu farby i kremy kamuflażowe, jak i środki podręczne typu błoto lub sadza.

Do indywidualnego inżynieryjno-saperskiego wyposażenia żołnierzy należy **łopatka piechoty**, która tak samo jak karabin, powinna znajdować się zawsze przy żołnierzu:

Pamiętaj:

- ciężar łopatki piechoty waha się od 1 kilograma do 1,3 kg (wersja z pokrowcem i kilofem);
- przechowujesz ją w pokrowcu, który prócz ochrony umożliwia przypięcie łopatki do żołnierskiego pasa głównego;
- musisz nosić ją na pasie z tyłu, trzonkiem skierowanym w dół;
- wymiary łopatki piechoty musisz znać na pamięć i posługiwać się nimi jako miarą;
- łopatka piechoty musi być zawsze ostra;
- odpowiadasz za sprawność sprzętu i obowiązany jesteś o nią dbać;
- po pracy sprzęt łopatki piechoty najpierw wyczyść, wytrzyj i lekko natłuść;
- łopatką piechoty możesz pracować w postawie leżącej, klęczącej, siedzącej i stojąc w postawie pochylonej;
- kopiąc łopatką piechoty musisz zagłębiać ją w ziemię nie prostopadle, lecz ukośnie;
- cienkie korzenie możesz przerywać ostrym bokiem.

Sztuczne maski

Sztuczne maski należą do podstawowych środków maskujących, stosowanych do maskowania przez żołnierza. Żołnierz używa ich wtedy, gdy maskowanie naturalne nie zabezpiecza pełnego jego maskowania. Siatka maskująca może znajdować się na wyposażeniu żołnierza – nie ma w nim konieczności, ale może być wydana.

2.4.3. Maskowanie

Maskowanie obejmuje przedsięwzięcia mające na celu wprowadzenie przeciwnika w błąd przez ukrycie pododdziałów, obiektów fortyfikacyjnych i urzędzeń logistycznych oraz przyjętego sposobu działania. Maskowanie jest sztuką operowania właściwościami ludzkiego oka oraz urzędzeń technicznych wspomagających wzrok w celu wywołania wrażeń nieodpowiadających widzialnym przedmiotom (sytuacjom przestrzennym), czyli wprowadzenie oka w błąd przez wywołanie fałszywych wrażeń.

Kamuflaż polega na wywołaniu złudzeń, w których widziane przedmioty mają zdeformowane kształty, zanikają cienie i kontury, a ostre krawędzie form przestrzennych przybierają łagodne, nieostre kształty płaskich obrazów, zlewających się z tłem.

Podstawowym celem maskowania jest jak najlepsze „wtopienie” ludzi i sprzętu w tło środowiska naturalnego.

Ze względu na zakres zadań i celów oraz charakter przedsięwzięć organizacyjnych i wykonawczych maskowanie dzieli się na **operacyjne i bezpośrednie**.

Maskowanie bezpośrednie, jest to całokształt przedsięwzięć zmierzających do ukrycia lub zmiany wyglądu zewnętrznego pojedynczych i zespołowych obiektów, urzędzeń, sprzętu, uzbrojenia i ludzi przy pomocy środków podręcznych i etatowych, w ramach zabezpieczenia bojowego działań.

2.4.3.1. Maskowanie pojedynczego żołnierza

Twarz jest jednym z najbardziej rozpoznawalnych przez człowieka kształtów. Malowanie twarzy jest jednym z podstawowych sposobów jej maskowania. Alternatywa jest założenie kominiarki – co nie jest praktyczne w tropikalnej strefie klimatycznej. Kominiarka również ogranicza słuch żołnierza chyba, że wycięte zostaną w niej specjalne otwory na uszy. Większość jednostek stosuje farby maskujące. Największą wadą farby jest jej krótka trwałość – kamuflaż musi być poprawiany, co 2-3 godziny albo częściej. Istnieje kilka „szkół” malowania twarzy. Najczęściej można spotkać się z poglądem, że części jasne maluje się na ciemno a części ciemne na jasno - czyli nos i kości policzkowe kolorami brązowymi, czernią etc, natomiast oczodoły policzki kolorami jasnymi. Założenie jest słuszne, bo kreuje 2-wymiarowy efekt - pozbawia twarz cech 3-wymiarowych.

Nałóż na twarz maskujące barwy. Pamiętaj o dokładnym pokryciu całej odkrytej skóry, zwróć uwagę na to, że w czasie przyszłych działań może odsłonić się jej więcej niż podczas przygotowania (rozpięcie kołnierza, poluznienie szalika, odsłonięcie czoła itp.); pamiętaj o pomalowaniu warg, skóry szyi, karku i uszu oraz za uszami.

Pamiętaj, aby wzór był wyraźny a plamy stosunkowo duże – gdy się spocisz szminki rozmyją się i drobne plamy zleją się w jeden kolor. Kolorystyka musi być jasna - unikaj sytuacji, w której (po zatarciu wzoru) cała twarz będzie czarna lub ciemnobrązowa.

Jeśli nie masz gotowych farb maskujących możesz użyć barwników naturalnych:

- sady zmieszanej z tłuszczem (masłem, wazeliną, kremem);
- roztartych liści i traw albo papki z rozgotowanej kory dębu zmieszanych z tłuszczem – unikaj roślin powodujących podrażnienia skóry;
- pyłu skalnego zmieszanego z tłuszczem.

Nie używaj do maskowania skóry błota, które może zawierać szkodliwe bakterie, grzyby i pasożyty.

Twarz można również zamaskować odpowiednią maską z tkaniny. Może to być:

- przygotowana wcześniej maska z cienkiej tkaniny bawełnianej lub lnianej z otworami na oczy i wentylacyjną szczeliną na nos;
- cienka chustka bawełniana lub kawałek zafarbowanej na zielono gazy;
- siatka typu sorbo lub zafarbowana na zielono bawełniana firanka, kominiarka.



Fot. 1 i 2. Przykład maski cienkiej tkaniny bawełnianej z otworami oraz siatki typu sorbo.

Źródło: „Poradnik szeregowego zawodowego oraz szeregowego Narodowych Sił Rezerwowych” - sygn. DWLqđ. Wewn. 191/2011.

Zamaskuj hełm kawałkami siatki maskującej oraz tkaniny jutowej, mocując je do siatki lub pokrowca. Kształt hełmu jest jednoznacznie rozpoznawalny i nie występuje w przyrodzie, dlatego konieczne jest jego całkowite zniekształcenie pamiętaj przy tym, aby elementy maskujące nie przesłaniały pola widzenia.



Fot. 3. Przykład zamaskowania hełmu.

Źródło: „Poradnik szeregowego zawodowego oraz szeregowego Narodowych Sił Rezerwowych” - sygn. DWLqđ. Wewn. 191/2011.

Zamaskuj oporządzenie kawałkami siatki maskującej lub przygotowanymi z wczesną pokrowcami – szczególnie zwróć uwagę na elementy duże i niemające na sobie wzoru kamuflażu (torba maski przeciwgazowej, zasobnik saperki, chlebak); kawałki siatki maskującej z tworzywa sztucznego imitującej liście możesz też zawiesić na szelkach oporządzenia na ramionach w ten sposób, aby zatarty kształt ramion oraz maskowały plecy.

Zamaskuj regularne kształty broni, oporządzenia i wyposażenia.

Zawczasu zadbaj o maskowanie broni:

- jeżeli jest to możliwe, pomaluj broń w odpowiedni wzór kamuflażu; użyj matowych farb w aerozolu, akrylowych farb modelarskich lub innych farb (efekt matowy osiągniesz dodając do farby talku);
- owiń nieruchome elementy broni kawałkami tkaniny lub juty, umocuj tasiemkami, taśmą samoprzylepną lub sznurkiem konopnym albo jutowym – pamiętaj, aby nie przesłaniać przyrządów celowniczych, linii celowania, okna wyrzutnika, dźwigni i przycisków, zamka, języka spustowego.



Fot. 4. Przykłady maskowania broni materiałami.
Źródło: „Poradnik szeregowego zawodowego oraz szeregowego Narodowych Sił Rezerwowych” - sygn. DWŁąd. Wewn. 191/2011.

Zwróć uwagę na całość maskowania swojej sylwetki – pracuj w parze z kolegą, wzajemnie sprawdzajcie i uzupełniajcie swoje maskowanie. Pamiętaj o schowaniu wszystkiego, co błyszczy i zwraca uwagę (złote łańcuszki, zegarki, obrączki).

Posmaruj pastą do butów skórę obuwia i świeżą pastę posyp cienką warstwą ziemi, pyłu lub piasku.

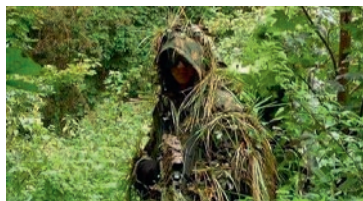

Fot. 5 i 6. Przykłady sylwetek zamaskowanych materiałem sztucznym i materiałem połączonym z roślinnością.
Źródło: „Poradnik szeregowego zawodowego oraz szeregowego Narodowych Sił Rezerwowych” - sygn. DWŁąd. Wewn. 191/2011.

2.4.4. Podstawowe wiadomości o środkach minowania

Mina to ładunek materiału wybuchowego zwykle umieszczony w kadłubie (obudowie) przeznaczony do niszczenia lub uszkodzenia pojazdów, łodzi lub samolotów oraz niszczenia i rażenia siły żywej, którego detonacja następuje pod wpływem oddziaływania sprzętu bojowego lub siły żywej po upływie określonego czasu bądź w sposób kierowany.

Mina przeciwpancerna – mina przeznaczona do unieruchomienia lub zniszczenia czołgu lub innego pojazdu pancernego.

Mina przeciwpiechotna – mina przeznaczona do zranienia, zabicia lub uczynienia niezdolnej do działania siły żywej.

Mina kontaktowa – mina wybuchająca pod wpływem fizycznego (bezpośredniego) kontaktu z obiektem rażenia.

Mina pułapka – środek wybuchowy lub niewybuchowy, albo inny materiał pozornie niegroźny, rozmyślnie podłożony w celu spowodowania strat w sile żywej, detonujący, gdy zostanie poruszony lub, gdy będzie się przy nim manipulowało.

Mina odłamkowa kierowana – mina, najczęściej przeciwpiechotna, o działaniu odłamkowym, przeznaczona do rażenia w zasięgu określonej strefy.

Narzutowa zapora minowa – teren bez regularnych wymiarów, w obrębie którego ustawiono w sposób nieregularny (bez przyjętego schematu) miny.

2.4.4.1. Miny przeciwpancerne

Ogólne wiadomości

Miny przeciwpancerne są przeznaczone przede wszystkim do niszczenia układów jezdnych i podwozi czołgów oraz opancerzonych wozów bojowych, a ponadto innych pojazdów mechanicznych na polu walki. Mogą być one ustawiane w terenie pojedynczo, w postaci grup min lub pól minowych.

Miny przeciwpancerne dzielą się na:

- przeciwgąsienicowe;
- przeciwdenne.

Miny przeciwgąsienicowe wybuchają od nacisku gąsienic wozów bojowych lub kół pojazdów mechanicznych. Wybuch miny powoduje uszkodzenie układu jezdnego i zatrzymanie wozu bojowego, który staje się dogodnym celem dla ogniowych środków przeciwpancernych.

Miny przeciwdenne wybuchają na skutek odchylenia przedłużacza prętowego zapalnika przez dno lub gąsienicę czołgu. Wybuch miny pod dnem czołgu powoduje jego rozerwanie i zniszczenie załogi czołgu.

Miny przeciwpancerne z zasady ustawia się w dołkach wykopanych w ziemi lub w śniegu i maskuje warstwą tego samego gruntu (śniegu), w jakim są ustawione.

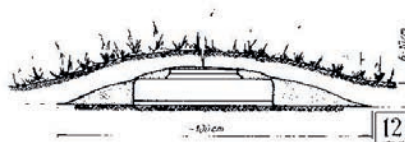

Rys. 1. Sposób ustawienia miny ppanc. zamaskowanej darnią.
Źródło: „Poradnik szeregowego zawodowego oraz szeregowego Narodowych Sił Rezerwowych” - sygn. DWLąd. Wewn. 191/2011.

Na powierzchni ziemi miny ustawia się podczas:

- występowania gruntu skalistego lub zmarzniętego;
- występowania grubej pokrywy śniegu;
- minowania manewrowego w ograniczonym czasie.

Podczas ustawiania min w ziemi ręcznie grubość warstwy maskującej nad miną powinna wynosić 5-8 cm. Miny powinny być dokładnie zamaskowane tak, aby miejsce ustawienia miny nie różniło się od otaczającego terenu.

Kopiąc dołek w gruntach roślinnych, warstwę darniny podcina się z trzech stron i odchyła w stronę przeciwnika.

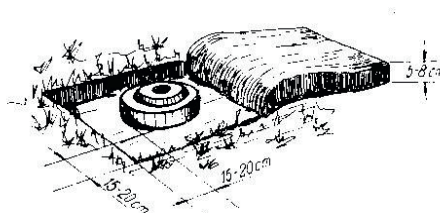

Rys. 2. Sposób ustawienia miny ppanc. w terenie porośniętym trawą.
Źródło: „Poradnik szeregowego zawodowego oraz szeregowego Narodowych Sił Rezerwowych” - sygn. DWLąd. Wewn. 191/2011.

Miny przeciwpancerne w gruntach twardych ustawia się w dołkach tak, aby górna powierzchnia pokrywy naciskowej miny wystawała ponad powierzchnię 2-3 cm.

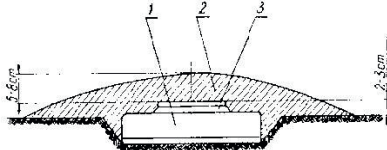

Rys. 3. Sposób ustawienia miny ppanc. w gruncie twardym: 1 – mina, 2 – warstwa maskująca minę, 3 – pokrywa naciskowa miny.
Źródło: „Poradnik szeregowego zawodowego oraz szeregowego Narodowych Sił Rezerwowych” - sygn. DWLąd. Wewn. 191/2011.

W gruntach podmokłych miny ustawia się na podkładkach z desek, żerdzi itp.

Wymiary podkładek powinny być 2-3 krotnie większe od średnicy lub szerokości miny.

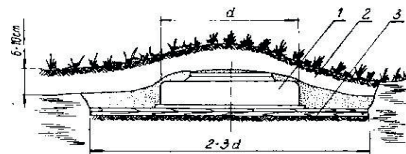

Rys. 4. Sposób ustawienia miny ppanc. w terenie podmokłym lub błotnistym:
1 – mina, 2 – warstwa maskująca minę, 3 – podkładki z desek.
Źródło: „Poradnik szeregowego zawodowego oraz szeregowego Narodowych Sił Rezerwowych” - sygn. DWLąd. Wewn. 191/2011.

Zimą odpowiednio do grubości pokrywy śnieżnej miny ustawia się na powierzchni gruntu lub na ubitym śniegu, przy czym grubość warstwy maskującej śniegu nie powinna przekraczać 10-15 cm.

Miny przeciwdenne ustawia się w ziemi na takiej głębokości, aby ich pokrywy nie wystawały ponad powierzchnię gruntu.

Aby zapewnić stateczność min, ziemię wokół nich silnie się ubija ręcznie. Grubość warstwy maskującej nie powinna przekraczać 5-8 cm.

W celu unieszkodliwienia czołgów z trałami naciskowymi ustawia się miny przeciwpancerne z zapalnikami z 1-2-3-sekundowymi opóźniaczami lub miny połączone ze sobą lontem detonującym oraz miny z zapalnikami działającymi pod wpływem pola magnetycznego wozu bojowego.

Aby uniemożliwić usunięcie miny przeciwpancernej z miejsca jej ustawienia, stosuje się dodatkowy zapalnik denny lub boczny, albo też ustawia się wraz z miną element (zapalnik) nieusuwalności.

Mina MKU

Mina MKU jest przeznaczona do niszczenia wozów bojowych oraz do:

- zakładania przeciwpancernych pól minowych jako mina przeciwgąsienicowa, przeciwdenna i kierowana;
- zakładania przeciwdesantowych zapór minowych na podstawach balastowych do głębokości wody od 30 do 150 cm;
- niszczenia stalowych i żelbetonowych obiektów jako ładunek kumulacyjny, który z odległości 50 cm przebija płytę stalową o grubości 50 mm.

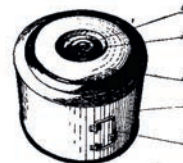

Rys. 5. Mina MKU: 1 – kadłub, 2 – pokrywa naciskowa, 3 – korek, 4 – zaśleпка korka, 5 – uchwyt. Ogólny ciężar miny wynosi 9 kg.
Źródło: „Poradnik szeregowego zawodowego oraz szeregowego Narodowych Sił Rezerwowych” - sygn. DWLąd. Wewn. 191/2011.

Mina TM-62M



Mina TM-62M jest przeznaczona do niszczenia wozów bojowych i w zależności od zastosowanego zapalnika może być miną przeciwgąsienicową lub przeciwdenną.

Ze względu na swoje walory konstrukcyjne ma dużą odporność na działanie fali uderzeniowej.

Fot. 1. Mina TM-62M.
Źródło: Zasoby własne Bds.P

2.4.4.2. Miny przeciwpiechotne

Ogólne wiadomości

Miny przeciwpiechotne służą do rażenia żołnierzy nieprzyjaciela, osłony przeciwpancernych zapór minowych i wzmocnienia innych zapór inżynieryjnych w celu utrudnienia ich rozpoznania i pokonania.

Miny przeciwpiechotne dzielą się według sposobu działania na:

- fugasowe (podmuchowe), rażące bezpośrednio tego żołnierza, który spowodował zadziałanie miny;
- odłamkowe, rażące cele grupowe w promieniu uzależnionym od konstrukcji miny i sposobu ustawienia jej w terenie.

Według sposobów powodowania wybuchu miny przeciwpiechotne dzielą się na:

- samoczynne i kierowane.

W terenie porośniętym wysoką trawą, w zbożu, krzakach, w lesie i głębokim śniegu jest wskazane ustawianie min odłamkowych o działaniu naciągowym. Druty naciągowe przeciąga się prostopadle do kierunków spodziewanego podejścia piechoty przeciwnika.

W terenie utrudniającym ustawianie min odłamkowych o działaniu naciągowym (przede wszystkim ze względu na ich maskowanie) ustawia się miny fugasowe (o działaniu naciskowym) pod cienką warstwą maskującą o grubości do 2 cm.

Wybuch min kierowanych powoduje się z reguły sposobem elektrycznym za pośrednictwem przewodów, a w niektórych wypadkach sposobem mechanicznym za pomocą odciągów i zapalników o działaniu naciągowym.

Mina PMD-6 (PMD-6M)

Miny PMD-6 i PMD-6M są minami fugasowymi, stosowanymi z zasady do zakładania przeciwpiechotnych pól minowych. Miny te mogą też być używane do zakładania mieszanych pól minowych.

Mina **PMD-6** składa się z drewnianego kadłuba o wymiarach 200 x 90 x 40 mm, sporządzonego ze sklejki lub deseczek w kształcie prostokątnego pudełka, w którego przedniej ścianie znajduje się okrągły otwór na zapalnik MUW.

Kadłub miny jest przykryty przegubowo umocowaną pokrywą i ma w przedniej ścianie wycięcie na trzpień iglicy zapalnika.

Pokrywa opiera się na ramionach zawlecзки bojowej w kształcie litery T. Ładunek miny 200 g kostka trotylu.



Fot. 2. Mina PMD-6M.

Źródło: „Poradnik szeregowego zawodowego oraz szeregowego Narodowych Sił Rezerwowych” - sygn. DWLąd. Wewn. 191/2011.

Mina POMZ-2 (POMZ-2M)

Mina POMZ-2 i POMZ-2M jest przeznaczona do rażenia w promieniu do 10 m żołnierzy nieprzyjaciela odłamkami rozrywającego się kadłuba. Jest to mina o działaniu naciągowym, służąca do zakładania pól minowych, jak również do minowania zapór drutowych, zawal leśnych oraz jako mina-pułapka.



Fot. 3. Mina POMZ-2M.

Źródło: „Poradnik szeregowego zawodowego oraz szeregowego Narodowych Sił Rezerwowych” - sygn. DWLąd. Wewn. 191/2011.



Fot. 4. Mina POMZ-2M.

Źródło: „Poradnik szeregowego zawodowego oraz szeregowego Narodowych Sił Rezerwowych” - sygn. DWLąd. Wewn. 191/2011.

Mina POMZ-2M składa się z ponacinanego cylindrycznego kadłuba żeliwnego o średnicy 60 mm i wysokości 107 mm, ładunku MW miny 75 g naboju wiertniczego z trotylu, zapalnika, drutu naciągowego i dwóch - trzech kołków - jednego do nasadzenia miny i jednego - dwóch do umocowania drutu naciągowego. Ogólny ciężar miny POMZ-2M wynosi około 2 kg.

2.5. OPBMR

2.5.1. Charakterystyka BMR i podstawowych TŚP

Broń masowego rażenia to rodzaj broni przeznaczony do masowego rażenia ludzi, sprzętu bojowego i obiektów rozmieszczonych na dużych obszarach. Jako broń masowego rażenia mogą być stosowane również niektóre środki wykorzystywane w przemyśle i zaliczane do grupy TŚP (Toksyczne Środki Przemysłowe).

Do broni masowego rażenia zalicza się broń:

- jądrową, chemiczną, biologiczną, radiologiczną.

Broń jądrowa

Broń jądrowa to kompletny zestaw (np. typu implozyjnego, artyleryjskiego lub termojądrowego), który w swej ostatecznej konfiguracji, po zakończeniu procedury uzbrajania i odpalania jest zdolny do zainicjowania reakcji jądrowej z uwolnieniem energii.

Czynnikami rażenia broni jądrowej są:

- a) **fala uderzeniowa** – Jest to masa silnie sprężonego powietrza, rozprzestrzeniająca się od środka wybuchu z prędkością ponaddźwiękową, w wyniku działania fali uderzeniowej powstaje nadciśnienie, które w zależności od wielkości wywołuje ujemne skutki na zdrowiu ludzi: od krótkotrwałej utraty słuchu do uszkodzenia organów wewnętrznych, a tym samym śmiercią;

- b) **promieniowanie ciepłne** – Źródłem promieniowania ciepłnego jest kula ognista, temperatura powietrza w kuli wynosi od kilku milionów stopni (w chwili powstania) do kilku tysięcy (w końcowej fazie świecenia). Rozchodzi się ona w powietrzu z prędkością 300000 km/s. Może spowodować: oparzenia, oślepienie, pożary.
- c) **promieniowanie przenikliwe** – Stanowi strumień promieniowania gamma i neutronów emitowanych podczas wybuchu przez około 15-20s. Powoduje chorobę popromienną.
- d) **promieniotwórcze skażenie terenu** – Wywołane jest substancjami promieniotwórczymi powstałymi w wyniku reakcji jądrowej, które promieniają promienie gamma i beta szkodliwe dla organizmów żywych.
- e) **impuls elektromagnetyczny** – powstaje na skutek utworzenia pola magnetycznego, który wzbudza prądy elektryczne powodując zakłócenia.

Czynniki rażenia broni jądrowej stanowią odpowiednio podane w % niszczycielskie działanie:

- fala uderzeniowa - 40-60%;
- promieniowanie ciepłne - 30-40%;
- promieniotwórcze skażenie terenu - 10%;
- promieniowanie przenikliwe - 5%;
- impuls elektromagnetyczny - 1%.

Rodzaje wybuchów



a) Powietrzny wybuch jądrowy



b) Naziemny wybuch jądrowy



c) Podziemny wybuch jądrowy



d) Podwodny wybuch jądrowy

Fot. 1. Rodzaje wybuchów.

Źródło: „Poradnik szeregowego zawodowego oraz szeregowego Narodowych Sił Rezerwowych” - sygn. DWLąd. Wewn. 191/2011.

Broń chemiczna

To środki walki, których rażące działanie polega na wykorzystaniu toksycznych właściwości bojowych środków trujących (BST).

Bojowe środki trujące /BST/ to toksyczne związki chemiczne, które mogą oddziaływać na systemy fizjologiczne organizmu przedostając się do jego wnętrza poprzez drogi oddechowe, pokarmowe, błony śluzowe, oczy i skórę. Są stosowane na polu walki do rażenia siły żywej przeciwnika bezpośrednio lub przez skażenie sprzętu i terenu. Rozprzestrzeniają się na duże odległości od miejsca skażenia, zachowując przez dłuższy okres czasu właściwości rażące.

Właściwości fizykochemiczne podstawowych /BST/

Sarin – Jest bezbarwną i bezwoną cieczą (lekki zapach estrowo-owocowy) o temperaturze wrzenia 147,3°C. Jest dobrze rozpuszczalny w rozpuszczalnikach organicznych. Z wieloma środkami trującymi jak np. iperytem siarkowym, miesza się w każdym stosunku.

Soman – To bezbarwna ciecz (produkt techniczny zabarwiony brązowo) o zapachu aromatycznym, przypominającym zapach kamfory. Pary somanu są cięższe od powietrza o około sześć razy.

V_x – Substancja słabo rozpuszczalna w wodzie, ale dobrze w rozpuszczalnikach organicznych. Posiada bardzo małą lotność i dużą trwałość w terenie.

Iperyt siarkowy – Ciecz bezbarwna (techniczny- brązowy) o zapachu musztardy, stanowiąca rozpuszczalnik dla wielu środków trujących. Rozpuszczalność iperytu w rozpuszczalnikach organicznych jest wysoka.

Fosgen – Jest gazem bezbarwnym o zapachu zgniętego siana. Skrapla się w temperaturze 8,2°C Produkt techniczny posiada barwę żółtą do żółto-czerwonej. W wodzie nie rozpuszcza się. Dobrym rozpuszczalnikiem jest benzyna.

Podział bojowych środków trujących

Ze względu na trwałość środki trujące dzielą się na:

- trwałe środki trujące /iperyt, luizyt, V-gazy, soman/;
- nietrwałe środki trujące /fosgen, dwufosgen, cyjanowódór, chlorocyjan/;
- dymy napastliwe /adamsyt, chloroacetofenon, CS/.

Ze względu na działanie środki trujące dzieli się na:

- śmiertelne / paralityczno-drgawkowe ST, parzące ST, toksyny/;
- obojędniczące /psychochemiczne ST/;
- drażniące / adamsyt, CS/;
- ćwiczebne /chloropikryna/.

Ze względu na oddziaływanie na organizm ludzki środki trujące dzieli się na:

- paralityczno-drgawkowe /Vx, sarin, soman, tabun/;
- parzące /iperyt siarkowy, iperyt azotowy, luizyt/;
- ogólnotrujące /chlorocyjan, cyjanowodór/;
- duszące /fosgen, dwufosgen/;
- drażniące /chloroacetofenon, adamsyt, CS/;
- psychochemiczne /LSD-25, BZ/.

Broń biologiczna

Broń biologiczna to czynniki biologiczne oraz środki ich przenoszenia.

Czynniki biologiczne są to żywe organizmy (bakterie, wirusy, grzyby) lub materiał z nich pochodzący i toksyny, które mogą wywoływać skutki pod postacią ostrych i przewlekłych chorób, doprowadzając do epidemii zarówno u ludzi, jak i u zwierząt. Mogą one występować w postaci kropeł cieczy, aerozoli lub suchych proszków.

Środkami przenoszenia mogą być pociski rakietowe, bomby lotnicze, pojemniki papierowe lub wykonane z kruchego materiału (szkło, tworzywa sztuczne, porcelana), a nawet jak listy i inne przesyłki pocztowe. Rozprzestrzenianiu zarazków posłużyć mogą również ich naturalni nosiciele – gryzonie, owady, insekty. Najbardziej prawdopodobne jest użycie pcheł, kleszczy, pluskiew, wszy odzieżowych, much, komarów, a także karaluchów.

Broń radiologiczna

Broń radiologiczna to środek walki, w którym czynnikiem rażącym jest rozproszony materiał promieniotwórczy. W broni radiologicznej mogą być wykorzystane materiały promieniotwórcze wykorzystywane do wytwarzania energii elektrycznej w elektrowniach jądrowych i ośrodkach badawczych lub medycznych.

Mogą być to również odpady promieniotwórcze.

Działania wojenne z użyciem broni radiologicznej polegają na rozproszeniu materiałów promieniotwórczych metodą wybuchową lub przez rozpylenie. Środki promieniotwórcze mogą być również rozprzestrzeniane z dymem powstałym w wyniku ich spalania.

Toksyczne środki przemysłowe

Toksyczne Środki Przemysłowe to toksyczne lub promieniotwórcze substancje w postaci stałej, ciekłej lub gazowej. Substancje te mogą być produkowane lub wykorzystywane w zakładach przemysłowych, medycynie, wojsku oraz innych gałęziach gospodarki narodowej. TSP mogą występować jako związki i pierwiastki chemiczne, substancje biologiczne lub radioaktywne i mogą być opisywane jako Toksyczne Środki Chemiczne (TSC), Toksyczne Środki Biologiczne (TSB), Promieniotwórcze Środki Przemysłowe (PSP).

Do najbardziej znanych TSC zaliczamy: amoniak, chlor, cyjanowodór, dwusiarczek węgla, siarkowodór, fosgen, dwutlenek siarki, tlenek etylenu.

2.5.2. Obrona przed Bronią Masowego Rażenia

Obrona przed bronią masowego rażenia to zespół przedsięwzięć wykonywanych w celu odstraszenia przeciwnika od użycia BMR oraz zapewnienia wojskom bezpieczeństwa podczas działań w warunkach skażeń powstałych na skutek użycia broni jądrowej, biologicznej, chemicznej i radiologicznej jak również w wyniku uwolnienia substancji niebezpiecznych w sytuacjach innych niż uderzenie BMR.

OPBMR składa się z pięciu przedsięwzięć, które są realizowane stosownie do zagrożenia. Zalicza się do nich:

- a) rozpoznanie skażeń, identyfikacja skażeń i monitoring;
- b) ostrzeganie, alarmowanie i meldowanie o skażeniach;
- c) ochrona przed skażeniami;
- d) ograniczanie zagrożenia skażeniami;
- e) medyczna ochrona przed BMR.

2.5.3. Zasady działania żołnierza w warunkach zagrożenia BMR i skażeń

Żołnierz podczas przygotowania do przetrwania ataku BMR i wykonania zadań bojowych w warunkach skażeń powinien:

- a) znać charakterystyczne oznaki użycia BMR oraz umieć posługiwać się sprzętem do wykrywania skażeń;
- b) umiejętnie wykorzystywać indywidualne i zbiorowe środki ochrony przed skażeniami oraz urządzenia fortyfikacyjne;
- c) stosować najskuteczniejsze sposoby pokonywania stref skażeń i ściśle przestrzegać zasad działania w tych strefach;
- d) w pełni wykorzystywać właściwości ochronne sprzętu i terenu;
- e) umieć przeprowadzić likwidację skażeń z wykorzystaniem etatowego sprzętu;
- f) znać aktualną sytuację skażeń oraz stopień napromieniowania.

Wpływ noszenia ISOPS na realizację zadania bojowego:

Przebywanie w indywidualnych środkach ochrony przed skażeniami, zwłaszcza w izolacyjnej odzieży ochronnej powoduje obniżenie sprawności działania, zwłaszcza przy obciążeniu fizycznym i wysokiej temperaturze powietrza. W celu niedopuszczenia do przegrzania organizmu w czasie nieprzerwanej pracy należy przestrzegać norm działania w izolacyjnej odzieży ochronnej w zależności od temperatury otoczenia.

Przebywanie w odzieży ochronnej i masce w temperaturze powyżej 30°C obniża wydolność organizmu i ogranicza zdolność działania. Okres przebywania można przedłużyć pracując w cieniu lub ochładzając żołnierza (np. zraszając go wodą).

2.5.4. Zasady działania (zachowania) żołnierza po uderzeniach BMR

Najbardziej charakterystycznymi oznakami użycia środków trujących są:

- powstanie dymu lub mgły w miejscach wybuchów pocisków, bomb, rakiet;
- przesuwające się od strony nieprzyjaciela, z kierunkiem wiatru, obłoki dymu lub mgły;
- ukazanie się za samolotem szybko znikającego obłoku lub ciemnej smugi;
- pozostałe w rejonie lub w lejach wybuchów pocisków, bomb oleiste krople, plamy, kałuże;
- widoczna zmiana barwy roślinności lub jej więdnienie;
- padnięte ptactwo lub zwierzyzna;
- podrażnienie wzroku lub całkowita jego utrata, specyficzny zapach.

Nieprzyjaciel może stosować środki trujące bez zapachu lub maskować ich zapach innymi substancjami. Dlatego też, mimo braku charakterystycznych oznak ich użycia należy przeprowadzać okresową kontrolę powietrza za pomocą specjalistycznych przyrządów rozpoznania skażeń.

Zachowanie się żołnierzy w czasie wybuchu jądrowego w terenie odkrytym

Żołnierz wykonujący zadanie bojowe po zauważeniu błysku wybuchu jądrowego natychmiast ukrywa ją się w najbliższych rowach lub za wzniesieniami terenu. W lejach po bombach lub pociskach artyleryjskich, za pniami drzew, w transzejach, schronach, za czołgami, ciągnikami lub wyrzutniami raketowymi.

Jeżeli odległość do ukrycia jest większa niż trzy kroki, to kładzie się natychmiast twarzą do ziemi (nogami w stroni wybuchu), naciągają kołnierze, dłonie chowają pod siebie, twarz ukrywają w przedramionach i zamykają oczy.

Zachowanie się żołnierzy w czasie użycia broni chemicznej, biologicznej i radiologicznej

Ochronę żołnierzy przed porażeniem środkami trującymi, biologicznymi oraz bronią radiologiczną zapewnia przede wszystkim natychmiastowe i umiejętne użycie indywidualnych środków ochrony przed skażeniami.

Po ogłoszeniu alarmu o skażeniach, na komendę przełożonego lub samodzielnie po zaobserwowaniu oznak użycia BMR, żołnierz natychmiast zakłada maskę przeciwgazową a następnie ubiera odzież ochronną.

W przypadku bezpośredniego użycia w rejonie rozmieszczenia pododdziałów środków trujących w postaci aerozolu lub wystąpienia opadu promieniotwórczego żołnierze zakładają maski przeciwgazowe a następnie narzutki ochronne. Po wykonaniu powyższych czynności wykonują zadania zlecone przez przełożonego.

2.5.5. Zasady działania w terenie skażonym

W przypadku bądź przypuszczenia, że teren jest bądź może być skażony środkami chemicznymi (biologicznymi) należy pokonywać go w założonych środkach ochrony przed skażeniami do położenia odpowiedniego do występującego zagrożenia.

Gdy użyto nietrwałych środków trujących typu (fosgen, dwufosgen, kwas pruski) można przebywać tylko w maskach przeciwgazowych.

Jeżeli teren skażony nie jest ostrzeliwany przez przeciwnika, to żołnierz pokonuje go krokiem przyspieszonym bez zatrzymywania się w masce przeciwgazowej, w odzieży ochronnej nałożonej jako kombinezon, narzutka lub płaszcz. Jako narzutka (podczas pokonywania niedużych rejonów skażonych) lub jako płaszcz (podczas pokonywania dużych rejonów skażonych), w pończochach i rękawicach ochronnych.

Nie wolno:

- kłaść się w miejscach, gdzie widoczne są oznaki skażenia środkami trującymi;
- przemieszczać się po wysokiej trawie, zbożu, zaroślach;
- przedzierać się przez niskie zagajniki i pojedyncze krzaki zbożu, zaroślach;
- wzniecać kurzu oraz dotykać skażonych przedmiotów terenowych.

Niezależnie od tego podczas działania w terenie skażonym musisz stosować się do następujących wskazań:

Przed wejściem w teren skażony:

- użyć maści profilaktycznej (patrz rozdział II);
- dokonać sprawdzenia szczelności maski;
- założyć odzież ochronną.

W trakcie pokonywania terenu skażonego:

Meldować dowódcy o uszkodzeniu indywidualnych środków ochrony przed skażeniami, a zwłaszcza maski przeciwgazowej; dokładnie przestrzegać zasad pokonywania odcinków skażonych; nie spożywać posiłków, nie palić, nie pić; nie zdejmować bez rozkazu indywidualnych środków ochrony przed skażeniami.

2.5.6. Zasady działania po wyjściu z terenu skażonego (sposób przeprowadzania natychmiastowej likwidacji skażeń, kontrola chemiczna i radiologiczna, zdejmowanie ISOPS)

Po wyjściu z terenu skażonego i po wykonaniu zadania bojowego żołnierz przeprowadza natychmiastową likwidację skażeń ISOPS i oporządzenia przy wykorzystaniu indywidualnego pakietu IPLS-1. Żołnierz może być też poddany całkowitej likwidacji skażeń prowadzonej przez pododdziały wojsk chemicznych.

Podczas prowadzenia likwidacji skażeń należy przestrzegać następujących zasad: likwidację przeprowadzić tak szybko jak to możliwe, blisko do skażeń jak tylko możliwe odkażać tylko to co niezbędne.

Po przeprowadzeniu likwidacji skażeń (w niektórych przypadkach także przed) żołnierz jest poddany kontroli radiologicznej i chemicznej, której celem jest sprawdzenie poziomu napromienienia żołnierzy oraz skuteczności przeprowadzonej likwidacji skażeń.

Informację o czasie przebywania w terenie napromieniowanym określa przełożony, który prowadzi dokładną ewidencję dawek napromieniowania.

Skażoną odzież zdejmujesz na komendę lub zgodnie z własną oceną po pokonaniu terenu skażonego.

W celu zdjęcia skażonej odzieży ochronnej należy:

- zdjąć oporządzenie jeżeli było założone;
- rozpiąć zapięcie główne płaszcz (kurtki);
- zsunąć kaptur na plecy;
- rozpiąć dolne paski pończoch ochronnych (poluzować zapięcie butów gumowych);
- wyjąć ręce z rękawów i rękawic (przy wyciąganiu ręki należy przytrzymać rękaw drugą ręką za pętelkę założoną na kciuk);
- stanąć twarzą pod wiatr i zrzucić płaszcz (kurtkę) razem z rękawicami, zewnętrzną stroną na ziemię, następnie wykonać krok do przodu;
- zdjąć pończochy ochronne (buty gumowe);
- zdjąć maskę przeciwgazową.

2.5.7. Sprzęt i środki OPBMR

Indywidualne Środki Ochrony Przed Skażeniami (ISOPS) umożliwiają żołnierzowi przetrwanie ataku Bronią Masowego Rażenia (BMR) oraz prowadzenie działań bojowych w warunkach skażeń.

Do ISOPS zalicza się:

- maskę przeciwgazową i odzież ochronną;
- indywidualne pakiety do likwidacji skażeń;
- środki do udzielania pierwszej pomocy;
- sprzęt dozymetryczny (dawkomierz indywidualny).



Fot. 2. Żołnierz w ogólnowojskowej odzieży ochronnej.
Źródło: „Poradnik szeregowego zawodowego oraz szeregowego Narodowych Sił Rezerwowych” - sygn. DWLąd. Wewn. 191/2011.

Filtracyjna maska przeciwgazowa

Filtracyjna maska przeciwgazowa jest najważniejszym sprzętem obrony przed bronią masowego rażenia znajdującym się na indywidualny wyposażeniu żołnierza.

Obecnie, żołnierz może być wyposażony w filtracyjne maski przeciwgazowe MP-5 lub MP-6.

Filtracyjne maski przeciwgazowe MP-5 i MP-6

Przeznaczone są do ochrony dróg oddechowych, oczu i twarzy użytkownika przed bojowymi środkami trującymi, substancjami biologicznymi oraz pyłem radioaktywnym. Przystosowane są do pobierania płynów bez konieczności jej zdejmowania.



Fot. 3. Filtracyjna maska przeciwgazowa MP-5
Źródło: „Poradnik szeregowego zawodowego oraz szeregowego Narodowych Sił Rezerwowych” - sygn. DWLąd. Wewn. 191/2011.



Fot. 4. Filtracyjna maska przeciwgazowa MP-6.
1 – część twarzowa; 2 – nagłowcie; 3 – filtrpochłaniacz FP-6; 4 – urządzenie do pobierania płynów; 5 – torba nośna, 6 – manierka.

Źródło: „Poradnik szeregowego zawodowego oraz szeregowego Narodowych Sił Rezerwowych” - sygn. DWLąd. Wewn. 191/2011.

Filtracyjna maska przeciwgazowa jest używana w pierwszej kolejności przez żołnierza w przypadku ataku BMR i w sytuacji skażeń, a w szczególności:

- po ogłoszeniu alarmu „o skażeniach”;
- na komendę przełożonego „Maski włóż”;
- rozpoznania przez żołnierza zewnętrznych oznak użycia BMR i skażeń (samodzielnie).

Każdy żołnierz powinien:

- posiadać dopasowaną maskę przeciwgazową oraz utrzymaną w ciągłej sprawności technicznej;
- być w pełni przekonany, że ochroni go ona w środowisku skażonym niebezpiecznymi dla życia i zdrowia substancjami.

Pamiętaj:

- zgodnie ze standardami NATO, Maski MP-5 i MP-6 umożliwiają żołnierzowi realizację zadań w środowisku skażeń od bojowych środków trujących (BST) i środków biologicznych **przez okres 24 h**;
- z uwagi na rodzaj zastosowanego filtropochłaniacza, **nie chroni ona** (tylko przez krótki okres czasu) przed toksycznymi środkami przemysłowymi (TSP) np. chlor, amoniak, siarkowodór, itp.;
- w sytuacji skażeń od TSP, maskę zakłada się tylko w celu opuszczenia rejonu skażenia.

Ochronę przed tymi związkami można uzyskać stosując specjalistyczne pochłaniacze, przeznaczone do oczyszczania powietrza z tego typu środków chemicznych. Pochłaniacze takie mogą być montowane w miejsce wchodzącego w ukończenie maski filtropochłaniacza (FP-5 lub FP-6).

Filtracyjna odzież ochronna FOO-1

Filtracyjna odzież ochronna FOO przeznaczona jest do ochrony żołnierzy przed szkodliwym działaniem par i aerozoli bojowych środków trujących, środków biologicznych i pyłów promieniotwórczych.



Fot. 5. Filtracyjna odzież ochronna FOO-1.
Źródło: „Poradnik szeregowego zawodowego oraz szeregowego Narodowych Sił Rezerwowych” - sygn. DWLąd. Wewn. 191/2011.

Zasada działania filtracyjnej odzieży ochronnej polega na adsorbowaniu substancji niebezpiecznych przez materiał filtrosorpcyjny. Materiał ten przepuszczalny jest dla powietrza i pary wodnej przez co zapewnia korzystne warunki fizjologiczne dla organizmu.

Komplet filtracyjnej odzieży ochronnej składa się z następujących części:

ubranie filtrosorpcyjne:

- kurtka z kapturem oraz spodnie;
- rękawice gumowe;
- rękawice bawełniane;
- buty gumowe;
- torba nośna - na buty i rękawice;
- zasobnik - na komplet odzieży.

Filtracyjna odzież ochronna jest przechowywana w hermetycznie zamkniętej folii aluminiowej. Dopuszczalny czas eksploatacji po rozhermetyzowaniu – **do 30 dni** (bez działania w niej środowisku skażonym).

Podobnie jak w przypadku filtracyjnej maski przeciwgazowej umożliwi ona realizację przez żołnierza zadań bojowych w środowisku skażonym parami i aerozolami oraz środkami biologicznymi i pyłami promieniotwórczymi – **do 24 h**.

FOO-1, w zależności od temperatury otoczenia, nakłada się na bieliznę i dres wojskowy, a w niskich temperaturach także na mundur polowy. W warunkach zimowych kurtkę polową nakłada się na filtracyjną odzież ochronną. Na odzież ochronną należy nakładać również oporządzenie i kamizelkę kuloodporną. Oporządzenie wojskowe, w tym kamizelkę kuloodporną, należy nakładać na filtracyjną odzież ochronną.



Fot. 6.



Fot. 7.

Filtracyjna odzież ochronna FOO-1.

Źródło: „Poradnik szeregowego zawodowego oraz szeregowego Narodowych Sił Rezerwowych” - sygn. DWLąd. Wewn. 91/2011.

Narzutka ochronna NO-1

W celu zapewnienia pełnej ochrony przed BST mogącymi wystąpić w postaci kroplel FOO-1 powinna być stosowana wraz z **narzutką ochronną (NO-1)**.

Narzutka ochronna (NO-1):

- stanowi część indywidualnego wyposażenia żołnierza i w komplecie z filtracyjną odzieżą ochronną, rękawicami, obuwiem ochronnym i maską przeciwgazową przeznaczona jest do ochrony żołnierza przed kroplami BST, środkami biologicznymi oraz pyłem promieniotwórczym;
- umożliwia żołnierzowi opuszczenie i przekroczenie strefy skażonej, eksploatację i obsługę techniki wojskowej, uzbrojenia i wyposażenia indywidualnego w warunkach stosowania BMR;
- zapewnia także ochronę przed ciekłymi, wysokotoksycznymi substancjami przemysłowymi i produktami ropopochodnymi, opadami i kondensacyjnymi osadami atmosferycznymi.



Fot. 8. Żołnierz z założoną narzutką ochronną na FOO-1.
Źródło: „Poradnik szeregowego zawodowego oraz szeregowego Narodowych Sił Rezerwowych” - sygn. DWLąd. Wewn. 91/2011.

Narzutka ochronna NO-1:

- jest ubiorem jednoczęściowym typu peleryna nakładanym przez głowę;
- osiada zintegrowany kaptur, zaopatrzony w ściągacz z linki gumowej w oplocie umieszczonej w tunelu, blokowanej pojedynczymi stoperami;
- krój narzutki (zastosowanie klina pod szyją) umożliwia żołnierzowi nakładanie jej z założoną maską przeciwgazową i hełmem;
- z przodu narzutka posiada symetrycznie umieszczone otwory zabezpieczone patką służącą do wyjmowania rąk z przestrzeni pod narzutką.

Pamiętaj:

- w trakcie eksploatacji narzutki, broń strzelecką przenoś w przestrzeni pod narzutką w położeniu na „pas” lufą skierowaną w dół (niezależnie od typu broni);
- broń strzelecką (z wyjątkiem broni krótkiej) wyjmuj dołem narzutki;
- w trakcie pokonywania przeszkód terenowych, zajmowania i opuszczania stanowisk, wysiadania i wsiadania do pojazdów, szczególną uwagę zwróć, aby nie uszkodzić narzutki przez nadeptanie, zaczepienie itp. co może spowodować zmniejszenie skuteczności ochrony przed działaniem BST.

Ogólnowojskowa odzież ochronna OP-1

Jest odzieżą typu izolacyjnego wykonanego ze specjalnej tkaniny dwustronnie pogumowanej i służy do ochrony żołnierza przed działaniem środków trujących biologicznych i substancji promieniotwórczych.

Ze względu na krótki okres czasu ochronnego działania (do kilku godzin) oraz dużą uciążliwość przy noszeniu jej w wysokich temperaturach (przegrzanie organizmu) odzież ta będzie w użytkowaniu do czasu wyposażenia żołnierza w spełniającą wymogi NATO odzież typu filtracyjnego (np. FOO-1).

W skład ogólnowojskowej odzieży ochronnej wchodzi:

- ogólnowojskowy płaszcz ochronny, pończochy ochronne i torba nośna;
- rękawicę ochronne z ocieplaczami.

Ogólnowojskową odzież ochronną można wykorzystać jako:

• narzutkę

- w razie niespodziewanego ataku przez przeciwnika bronią chemiczną lub zastosowania przez niego środków biologicznych; a także podczas opadania substancji promieniotwórczych.



Fot. 9. Ogólnowojskowa odzież ochronna OP-1 jako narzutka.

Źródło: „Poradnik szeregowego zawodowego oraz szeregowego Narodowych Sił Rezerwowych” - sygn. DWLąd. Wewn. 91/2011.

• płaszcz

- podczas działania w terenie skażonym;
- podczas pokonywania terenu skażonego w środkach transportowych;
- w czasie prowadzenia działań bojowych w bezpośredniej styczności z przeciwnikiem, jeśli przewiduje się pokonywanie terenu skażonego pieszo;
- podczas przeprowadzania częściowej likwidacji skażeń.



Fot. 10. Ogólnowojskowa odzież ochronna OP-1 jako płaszcz.

Źródło: „Poradnik szeregowego zawodowego oraz szeregowego Narodowych Sił Rezerwowych” - sygn. DWLąd. Wewn. 91/2011.

• kombinezon

- podczas działania w terenie silnie skażonym środkami trującymi;
- podczas pokonywania pieszo odcinków terenu skażonego;
- podczas prowadzenia całkowitej likwidacji skażeń uzbrojenia i sprzętu wojskowego (UiSW);
- wykonywania zadań wykrywania, rozpoznania i monitorowania skażeń.



Fot. 11. Ogólnowojskowa odzież ochronna OP-1 jako kombinezon.

Źródło: „Poradnik szeregowego zawodowego oraz szeregowego Narodowych Sił Rezerwowych” - sygn. DWLąd. Wewn. 91/2011.

Indywidualny pakiet do likwidacji skażeń IPLS

Indywidualny Pakiet do Likwidacji skażeń IPLS-1 przeznaczony jest do profilaktycznego zabezpieczenia skóry przed bojowymi środkami trującymi, likwidacji skażeń odkrytych powierzchni skóry, elementów indywidualnych środków ochrony przed skażeniami, wyposażenia i broni strzeleckiej.



Fot. 12 Indywidualny pakiet IPLS-1.
Źródło: „Poradnik szeregowego zawodowego oraz szeregowego Narodowych Sił Rezerwowych” - sygn. DWLąd. Wewn. 91/2011.

2.6. Powszechna obrona przeciwlotnicza

Powszechna obrona przeciwlotnicza stanowi zespół przedsięwzięć mających na celu zmniejszenie skutków uderzeń z powietrza i obejmuje:

- rozpoznanie wzrokowe przeciwnika powietrznego zapewniające zaalarmowanie w odpowiednim czasie pododdziałów o zagrożeniu z powietrza oraz otwarcie ognia do celów powietrznych środkami pododdziału;
- alarmowanie pododdziałów o zagrożeniu z powietrza, które prowadzi się dla uniknięcia lub ograniczenia strat od uderzeń środków napadu powietrznego przeciwnika poprzez terminowe wykorzystanie przygotowanych ukryć oraz wprowadzenie stanu do natychmiastowego otwarcia ognia dla pododdziałów dyżurnych;
- prowadzenie zorganizowanego ognia do celów powietrznych środkami pododdziału organizowane na zasadzie aktywnej obrony przed uderzeniami z powietrza do czego wyznacza się siły w składzie co najmniej plutonu;
- realizowanie przedsięwzięć pasywnej obrony powietrznej.

W skład przedsięwzięć pasywnej obrony powietrznej wchodzi:

- maskowanie przed rozpoznaniem z powietrza mające na celu ukrycie sił i środków przed przeciwnikiem, wprowadzenie go w błąd co do położenia pododdziałów i prowadzonych przez nie działań oraz utrudnienie mu skutecznego oddziaływania;
- rozśrodkowanie pododdziałów mające na celu uniknięcie większych strat w sile żywej, sprzęcie bojowym a powstałych w wyniku uderzenia środków napadu powietrznego przeciwnika;
- przygotowanie schronów i ukryć (szczelin) przeciwlotniczych w celu ochrony ludzi i sprzętu przed środkami rażenia przeciwnika, zwiększenie żywotności i efektywności własnych środków rażenia oraz obniżenie skuteczności środków rażenia przeciwnika;
- likwidację skutków napadu powietrznego w celu odtworzenia zdolności bojowej pododdziału poprzez udzielenie pomocy medycznej, ewakuacja sił i środków z rejonu porażenia, ponadto odtwarzanie rozbudowy inżynieryjnej, w tym maskowania.

Z powyższego wynika, że powszechna obrona przeciwlotnicza obejmuje zarówno przedsięwzięcia aktywnej walki z przeciwnikiem powietrznym jak również czynności zmniejszające skutki jego oddziaływania.

Czynności te są wykonywane w ramach innych elementów zabezpieczenia bojowego takich jak: maskowanie, zabezpieczenie inżynieryjne oraz obrona przeciwchemiczna.

2.6.1. Organizacja powszechnej obrony przeciwlotniczej w miejscu stałej dyslokacji

Powszechną obronę przeciwlotniczą w warunkach garnizonowych organizuje się w celu:

- przygotowania pododdziałów do działania w razie zaskakującego uderzenia przeciwnika powietrznego;
- doskonalenia żołnierzy i pododdziałów w wykonywaniu zasad powszechnej obrony przeciwlotniczej.

W celu zmniejszenia skutków uderzeń z powietrza we wszystkich pododdziałach należy przygotować ukrycia (schrony) dla stanów osobowych nie biorących bezpośredniego udziału w walce z przeciwnikiem powietrznym. Na ukrycia należy wykorzystywać przede wszystkim wszelkie środki opancerzone. Na schrony do ukrycia stanów osobowych należy (po ich przygotowaniu) wykorzystywać piwnice, pomieszczenia podziemne, bunkry, kanały i inne pomieszczenia zapewniające przetrwanie i ochronę stanów osobowych przed skutkami uderzeń z powietrza.

Na zewnątrz bloków i na klatkach schodowych (na parterze) prowadzących do schronów należy umieścić strzałki kolory białego z czarnym napisem DO SCHRONU OPL.

Czas przygotowania schronu nie powinien przekraczać 3 roboczogodzin.

W przypadku ogłoszenia alarmu powietrznego w nocy należy wyłączyć oświetlenie zewnętrzne koszar oraz oświetlenie wewnątrz bloków (budynków) koszarowych.

W celu maskowania światła w pomieszczeniach należy przygotować na okna w korytarzach, kancelariach magazynach itp. zasłony (rolety) umożliwiające ich zaciemnienie. W pomieszczeniach, w których nie zaciemnia się okien, od zmroku do świtu nie korzystać ze światła.

Podoficer dyżurny pododdziału ogłasza alarm powietrzny stanu osobowego głosem, np.:

UWAGA KOMPANIA, OGŁASZAM ALARM POWIETRZNY.

Sygnał alarmu powietrznego jest rozkazem do natychmiastowego działania pododdziałów w ramach powszechnej obrony przeciwlotniczej bez względu na ich miejsce pobytu.

Czynności stanu osobowego pododdziału po ogłoszeniu alarmu powietrznego:

a) pododdział w rejonie zakwaterowania:

- ogłoszenie alarmu przez służbę dyżurną (dowódcę); otwarcie magazynu broni; zaciemnienie okien (w nocy);
- pobieranie broni i amunicji według obowiązujących zasad oraz hełmów i masek przez pododdział dyżurny;
- wysłanie kierowców pododdziału dyżurnego do garaży celem wyprowadzenia pojazdów eksploatacyjnych (czołgów, transporterów opancerzonych, BWP) w ustalone miejsce dogodnie do zwalczania celów powietrznych z broni pokładowej (strzeleckiej);
- pobieranie broni, hełmów i masek przez pozostałą część stanu osobowego; zajęcie stanowisk (szczelin) i osiągnięcie gotowości do prowadzenia ognia przez pododdział dyżurny, zorganizowanie obserwacji w nakazanym sektorze odpowiedzialności;
- zajęcie ukryć przez pozostałą część stanu osobowego; zamknięcie pomieszczeń pododdziału.

2.7. Zasady posługiwania się i wykorzystania radiowych środków łączności

2.7.1. Ogólna charakterystyka radiowych środków łączności

Środki radiowe (radiostacje) są najbardziej rozpowszechnioną grupą technicznych środków łączności. W wielu przypadkach są jedynymi środkami zapewniającymi dowodzenie i sterowanie środkami rażenia w walce.

Do zalet środków radiowych, które wpływają na powszechność ich stosowania można zaliczyć:

- możliwość nawiązania i utrzymania łączności na postoju i w ruchu na znaczne odległości w stosunkowo krótkim czasie;
- możliwość utrzymania łączności z korespondentami, których miejsce pobytu nie jest znane, bądź znajdują się na terenie zajęтым przez przeciwnika;
- możliwość utrzymania łączności w różnych warunkach meteorologicznych bez względu na porę roku i doby;
- możliwość przesyłania informacji do wielu korespondentów jednocześnie;
- możliwość utrzymania łączności z naziemnymi, powietrznymi, nadwodnymi i podwodnymi elementami (obiektami) dowodzenia.

Oprócz zalet środki radiowe cechują się pewnymi wadami ograniczającymi ich stosowanie, które należy uwzględnić organizując system łączności.

Do najistotniejszych wad należy zaliczyć:

- możliwość przechwytywania korespondencji radiowej przez przeciwnika;
- możliwość określenia drogą namierzania radiowego miejsca rozmieszczenia pracującej radiostacji (nadajnika radiowego);
- możliwość wprowadzenia do pracujących relacji łączności radiostacji dywersyjnych (dywersji radiowej);
- zależność łączności radiowej od warunków propagacji (rozprzestrzeniania się fal radiowych);
- wrażliwość łączności radiowej na zakłócenia emitowane celowo przez przeciwnika, zakłócenia przypadkowe wytwarzane przez własne środki i urządzenia emitujące fale elektromagnetyczne oraz zakłócenia atmosferyczne i przemysłowe.

Pamiętaj, że nawet rozmawiając przez telefon komórkowy przeciwnik – może cię namierzyć i zniszczyć !!!

2.7.2. Ogólna charakterystyka radiostacji R-3501

Radiostacja R-3501

Przeznaczenie: Radiostacja R-3501 jest nowoczesnym środkiem łączności UKF szczebla drużyny i plutonu. Dzięki małym wymiarom i niskiej masie może stanowić osobiste wyposażenie żołnierzy. Radiostacja przeznaczona jest do pracy w ruchu (marszu), w warunkach stacjonarnych (okop, budynek, schron) w dowolnych warunkach pogodowych i klimatycznych.



Podstawowy zestaw eksploatacyjny radiostacji składa się z:

- zespół nadawczo-odbiorczy;
- antena taśmowa;
- zasilacz akumulatorowy.

Fot. 1. Radiostacja R-3501.
Źródło: Zasoby własne Bds.P.

Radiostacja pracuje w zakresie częstotliwości 30–87,975 MHz.

Może ona pracować na jednej z 10 uprzednio zaprogramowanych częstotliwości, bez poszukiwania i podstrajania. Tryb pracy: simpleks, duo simpleks, znamionowe napięcie 7,2 V. Przedstawiona powyżej rdst. jest na wyposażeniu dowódcy drużyny. Każdy ze składu drużyny powinien znać zasady korespondencji i posługiwania się ww. rdst.

2.7.3. Przepisy korespondencji radiowej

Przedsięwzięcia organizacyjne i techniczne zapewniające bezpieczeństwo łączności

Przedsięwzięcia ochrony łączności przed celowymi zakłóceniami radiowymi przeciwnika dzieli się na techniczne i organizacyjne.

Przedsięwzięcia techniczne dotyczą zmniejszenia skuteczności oddziaływania zakłóceń na odbiór i należą między innymi do obsługi radiostacji.

Przedsięwzięcia te obejmują:

- stosowanie urządzeń i systemów przeciwdziałania zakłóceniom radio-elektronicznym;
- stosowanie anten kierunkowych;
- zwiększanie mocy nadajników w celu zwiększenia w punkcie odbioru;
- poziomu sygnału użytecznego do poziomu sygnału zakłócającego;
- prowadzenie odbioru słuchowego z równoczesnym zapisem magnetycznym;
- wykorzystywanie łączności na częstotliwości dyżurnego odbioru.

Przedsięwzięcia organizacyjne podejmowane są w okresie planowania łączności i obejmują sposoby wykorzystania łączności radiowej, sposoby pracy w poszczególnych relacjach radiowych lub określonych radiostacji.

Osoby funkcyjne (dowódcy radiostacji, starsi radiotelegrafiści i radiotelefoniści, radiotelegrafiści i radiotelefoniści również i „TY” w przypadku postawienia zadania przez twójego przełożonego) przed przystąpieniem do pracy przez środki łączności radiowej muszą być przeszkoleni z przestrzegania warunków bezpieczeństwa łączności.

W/w osoby funkcyjne również i „TY” powinny przestrzegać następujących zasad:

- przekazywać wyłącznie wiadomości utajnione;
- przestrzegać zasad nawiązywania i utrzymywania łączności;
- pracować tylko na częstotliwościach, kryptonimach i sygnałach rozpoznawczych radiostacji określonych w wyciągu z tabeli danych radiowych;
- wykonywać czynności przewidziane dla ochrony łączności przed rozpoznaniem radiowym i celowymi zakłóceniami stosowanymi przez przeciwnika;
- dokonywać okresowej, nakazanej zmiany częstotliwości, kryptonimów i sygnałów rozpoznawczych radiostacji, pracować z minimalną niezbędną mocą nadajnika;
- stosować anteny kierunkowe i wykonywać polecenia radiostacji głównej;
- rozwijać anteny tylko na minimalne niezbędne wysokości;
- wybierać właściwe miejsce na rozwinięcie radiostacji ze względu na maskowanie;
- przed rozpoznaniem z powietrza.

Ze względu na bezpieczeństwo łączności zabrania się:

- zapisywania częstotliwości, kryptonimów i sygnałów rozpoznawczych, radiostacji na nie rejestrowanych arkuszach papieru;
- przyjmowania dyżuru bez sprawdzenia sprawności technicznej urządzeń;
- zgodności stanu faktycznego dokumentacji ze stanem ewidencyjnym;
- zmiany danych radiowych w innym terminie niż to określono;
- przekazywania dyżuru i opuszczania stanowiska bez zezwolenia dowódcy.

Ponadto obsłudze zabrania się nadawania tekstem niezamaskowanym informacji zawierających tajemnicę państwową i służbową, a także:

- kryptonimów węzłów łączności sztabów i jednostek wojskowych, numerów jednostek wojskowych i poczt polowych;
- pełnych i umownych nazw jednostek wojskowych, nazwisk i stopni wojskowych osób funkcyjnych;
- danych dotyczących dokumentów radiowych oraz terminów ich ważności;
- nazw rejonów i punktów rozmieszczenia węzłów łączności sztabów i jednostek wojskowych;
- terminów seansów pracy środków łączności;
- dobowych i okresowych podsumowań wymiany korespondencji operacyjnej i służbowej;
- stanów pogody w rejonie rozmieszczenia węzła łączności oraz innych wiadomości na podstawie których można określić przynależność radiostacji do rodzaju wojsk, szczebla dowodzenia oraz określić charakter wykonywanych zadań.

Sposoby nawiązywania łączności radiowej

Nawiązanie słuchowej łączności radiowej - jest to proces identyfikacji radiostacji za pomocą kryptonimów (sygnałów rozpoznawczych) radiostacji, sprawdzenia tożsamości korespondentów według ustalonego sposobu oraz przygotowania kanału radiowego do stanu zapewniającego nadawanie (odbior) wiarygodnych informacji.

Jakość łączności słuchowej ocenia się według słyszalności i czytelności nadawanego tekstu (informacji) w systemie pięciopunktowym.

Słuchową łączność radiową uważa się za zadawalającą i umożliwiającą wymianę informacji, jeżeli słyszalność sygnału podczas odbioru można ocenić na co najmniej 3 punkty, a czytelność co najmniej na 4 punkty.

W relacjach radiowych WP stosuje się następujące sposoby nawiązywania łączności:

1/ Sposób długotrwały – jest stosowany w relacjach dalekosiężnych podczas silnych zakłóceń i słabej słyszalności.

Praca fonem - przykład:

- wywołanie korespondenta:
ORACZ ORACZ ORACZ TU OPOKA OPOKA ODBIÓR
- odpowiedź na wywołanie:
OPOKA OPOKA OPOKA TU ORACZ ORACZ ODBIÓR
- potwierdzenie /nadaje OPOKA/:
ODEBRANO ODBIÓR

2/ Sposób standardowy /wzorcowy/ – może być stosowany zarówno przy pracy w sieci jak i w kierunku radiowym.

Praca fonem - przykład:

- wywołanie korespondenta:

ORACZ TU OPOKA ODBIÓR

- odpowiedź na wywołanie:

OPOKA TU ORACZ ODBIÓR

- potwierdzenie /nadaje OPOKA/:

ODEBRANO ODBIÓR

3/ Sposób skrócony – ma zastosowanie tylko przy pracy w kierunku radiowym przy dobrej słyszalności, wznawianiu łączności po krótkich przerwach w pracy radiostacji lub przy wymianie korespondencji oraz po zmianie kanału, rodzaju pracy itp. *Praca fonem - przykład:*

- wywołanie korespondenta:

TU OPOKA ODBIÓR

- odpowiedź na wywołanie:

ODBIÓR

- potwierdzenie (nadaje OPOKA)

ODEBRANO ODBIÓR

Sprawdzenie tożsamości korespondenta podczas pracy na radiostacjach małej mocy

Tożsamość korespondentów sprawdza się w celu identyfikacji radiostacji starających się nawiązać (utrzymać) łączność radiową, aby we właściwym czasie wyeliminować próby włączenia się do sieci (kierunku) radiowej radiostacji przeciwnika, który mógłby prowadzić dywersję radiową (przekazywać fałszywe informacje, dezorganizować pracę itp.).

Tożsamość korespondentów musisz sprawdzić w następujących przypadkach:

- podczas pierwszego seansu łączności radiowej na nowych danych radiowych;
- w przypadku włączania się do sieci lub kierunku radiowego radiostacji, której sygnał rozpoznawczy (kryptonim) nie występuje w wyciągu z tabeli danych radiowych;
- jeżeli istnieje podejrzenie próby nawiązania łączności przez radiostację obcą, pomimo używania przez nią właściwych sygnałów rozpoznawczych lub kryptonimów radiostacji;
- każdorazowo przed nadaniem rozkazów bojowych i zarządzeń.

2.7.4. Charakterystyka środków przewodowych

Środki przewodowe wykorzystywane są w mniejszym stopniu (zdecydowanie) niż środki bezprzewodowe. W praktyce zakres ich wykorzystywania będzie zależał od kalkulacji czasowych – czasu potrzebnego na rozwinięcie i zwinięcie linii przewodowych oraz czasu ich efektywnego wykorzystania.

Do **zalet** środków przewodowych można zaliczyć:

- dobrą jakość łączności niezależnie od pory roku, dnia, pogody oraz zakłóceń atmosferycznych;
- pewność w przesyłaniu informacji i wysoka niezawodność połączeń;
- dużą skrytość łączności (w porównaniu z środkami bezprzewodowymi);
- możliwość regeneracji sygnału oraz stosowanie urządzeń zwielokrotniających (w łączności analogowej);
 - utrudnione prowadzenie podsłuchu;
 - odporność na zakłócenia celowe stosowane przez przeciwnika.

Do **wad** środków przewodowych zaliczamy:

- długi czas budowy linii łączności;
- brak możliwości rozwinięcia linii w terenie trudnodostępnym lub zajęтым przez przeciwnika;
- wrażliwość linii przewodowych na czynniki rażące (uderzenia lotnictwa, artylerii, działalność grup dywersyjnych itp.);
- potrzebę dysponowania znaczną ilością sił (personelu) niezbędnych do budowy, eksploatacji i ochrony linii przewodowych.

Środki przewodowe wykorzystywane do budowy polowej sieci telekomunikacyjnej.

2.7.4.1. Charakterystyka wybranego sprzętu przewodowego (kabel polowy PKL-2, aparat telefoniczny)

Przeznaczenie

Zespół polowego kabla lekkiego ZPKL 1x2 jest przeznaczony dla telefonicznych łączy akustycznych do pracy w warunkach polowych na wszystkich szczeblach dowodzenia.



Fot. 2. Zespół polowego kabla lekkiego ZPKL 1x2.
Źródło: Zasoby własne Bds.P.

Parametry kabla

- długość odcinka fabrycznego - 750 m;
- ciężar odcinka fabrycznego - 10,5 kg;

Budowa kabla

Kabel ZPKL-2 jest jednoparowy, dwużyłowy. Żyły kabla wykonane są w postaci siedmiodrutowej linki skręcanej z czterech drutów miedzianych i trzech stalowych. Druty stalowe i miedziane są ułożone na przemian, średnica drutów miedzianych i stalowych wynosi około 0,25mm. Żyła przewodząca jest powleczone izolacją poliwinilową o grubości 0,55mm. Izolowane żyły są skręcone ze sobą ze skokiem 55 mm. Barwa izolacji obu żył jest koloru khaki lub czarnego. Kabel zwinięty jest w szpule w sposób krzyżowy lub nawijany na bębny telefoniczne typu PKL-2.

Posługiwanie się środkami łączności przewodowej

Sprawność łączności w dużej mierze zależy od dobrze wyszkolonej obsługi i przestrzegania przez abonentów zasad ruchu telefonicznego. Źle zarobiona końcówka przewodu, może powodować złą słyszalność lub przerwę w rozmowie.

Posługiwanie się środkami łączności przewodowej wymaga technicznych umiejętności wykonywania złącz i łączenia urządzeń telefonicznych ze sobą oraz prowadzenia korespondencji.

Wykonywanie złącz i końcówek przewodów

Poprawne wykonywanie złącz gwarantuje trwałość linii, utrudnia zerwanie przewodu, zmniejsza opór linii, co ma znaczny wpływ na lepszą słyszalność.

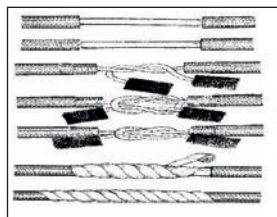

Rys. 1. Wykonanie złącza na linii przewodowej PKL 1x2.
Źródło: „Poradnik szeregowego zawodowego oraz szeregowego Narodowych Sił Rezerwowych” - sygn. DWLąd. Wewn. 91/2011.

W celu wykonania złącza przewodu PKL 1-2 z przewodów usuwamy (5+6 cm od końca przewodu) powłokę igielitową o długości 2+3 cm i dokładnie czyścimy. Następnie wiążemy węzłem płaskim mocno go zaciskając; wystające końcówki odcinamy w odległości około 1 cm od węzła. Następnie złącze, owijamy warstwą taśmy izolacyjnej. Końcówkę przewodu PKL 1x2 pozostawiamy zaizolowany ze względu na bezpieczeństwo monterów (kabel składa się z żył stalowych oraz miedzianych).

Polowy aparat telefoniczny AP-82/MB-CB

Przeznaczenie

Aparat AP-82/MB-CB przeznaczony jest do zapewnienia łączności telefonicznej w naturalnym paśmie akustycznym, w dwóch systemach zasilania MB i CB po łączach telefonicznych tworzonych za pomocą radiowych, radioliniowych i przewodowych linii łączności.



Fot. 3. Polowy aparat telefoniczny AP-82/MB-CB.
Źródło: Zasoby własne Bds.P.

Parametry telefonu:

- zasilanie prądem stałym o napięciu od 3 do 4,5 V z trzech baterii R-20 lub trzech akumulatorów KRs-35/62, albo napięciem 12 V podawanym z zewnątrz (przy wyjętych ogniwach z aparatu);
- czas pracy baterii około 120 h;
- masa 2,8 kg.

Budowa telefonu

Aparat telefoniczny AP-82 składa się ze skrzynki aparatu, płyty montażowej, na której są zamontowane wszystkie części oraz mikrotelefonu. Mikrotelefon aparatu składa się z mikrofonu, wkładki słuchawkowej i przycisku mikrotelefonu (tangenty).

W przedniej i bocznej ścianie wieka skrzynki aparatu znajdują się wycięcia służące do wprowadzenia przewodów linii i uziemienia oraz wprowadzenia sznura mikrotelefonu.

Do górnej części pudełka przymocowane są: przycisk PO odłożenia mikrotelefonu (dla pracy w systemie CB), sprężyna dociskająca mikrotelefon, gniazdo złącza mikrotelefonu, gniazdo służące do ustawienia rodzaju pracy MB - CB za pomocą zwieracza, zaciski podłączenia linii L1 i L2, zacisk uziemienia Z, zacisk LK służący do urządzania punktu kontrolno-telefonicznego PKT.

2.7.5. Zasady prowadzenia korespondencji

Wymianę wiadomości (informacji) za pomocą urządzeń telefonicznych nazywamy ruchem telefonicznym. Określają go odpowiednie przepisy i sposoby postępowania się przez abonentów i obsługę urządzeniami telefonicznymi.

W celu zachowania w tajemnicy właściwej nazwy abonenta stacja telefoniczna (centrala) otrzymuje odpowiedni kryptonim (np. „Wisła”), a każda osoba funkcyjna – cyfrowy sygnał rozpoznawczy (np. „333”). Kryptonimy i sygnały rozpoznawcze są, co pewien czas zmieniane. Kryptonimy stacji lub centrali telefonicznej służą do zamaskowania pełnego brzmienia jednostki organizacyjnej, są jedynie sygnałem wywoławczym centrali. Jako kryptonim wybiera się zazwyczaj nazwy drzew, rzek, kwiatów itp. Powinny być tak dobrane, aby były zrozumiałe i łatwe do wymówienia.

Sygnały rozpoznawcze służą do maskowania stanowisk (funkcji) osób funkcyjnych danej jednostki organizacyjnej.

W czasie rozmowy telefonicznej należy mówić wyraźnie i niezbyt głośno.

Nie należy w tym czasie poruszać korbką aparatu. Rozmowy przeprowadza się krótko i zwięźle, aby łącze było zajmowane możliwie najkrócej.

Korzystając z aparatów telefonicznych, należy pamiętać o możliwości podsłuchu rozmowy przez osoby nie powołane.

Pierwszeństwo w przekazywaniu wiadomości za pomocą urządzeń telefonicznych zależy od pilności spraw oraz charakteru stanowiska osób prowadzących rozmowę lub nadających telegram. Dla dokonywania bardzo ważnych i pilnych połączeń telefonicznych związanych z obronnością państwa, działaniami lotnictwa, klęskami żywiołowymi itp. wprowadzono specjalne hasła.

Rozmowy (połączenia) na hasła mogą być realizowane tylko przez osoby upoważnione i z wyznaczonych aparatów telefonicznych, z wyjątkiem rozmów na hasło „Ratunek” (zagrożenia życia), które mogą być zamawiane z dowolnego aparatu. Kategorycznie zabrania się wykorzystywania hasła do prowadzenia rozmów nie związanych z ich przeznaczeniem.

Rozmowy poza kolejnością (PK) powinno się łączyć natychmiast, jednak bez prawa rozłączania rozmów prowadzonych na hasła.

Połączenia rozmów „zwykłych” dokonuje się według kolejności zgłoszeń.

W celu uzyskania połączenia telefonicznego z abonentem zamiejscowym należy najpierw wywołać centralę, do której abonent jest podłączony.

2.8. Nawigacja i terenoznawstwo

2.8.1. Sposoby orientowania się w terenie bez mapy

Orientowaniem się w terenie nazywamy określenie punktu, w którym znajdujemy się (punkt stania) i stron świata względem otaczających nas przedmiotów terenowych, form terenu, rozmieszczenia wojsk własnych i wojsk przeciwnika.

Kierunek północy można określić w terenie jednym z następujących sposobów:
za pomocą busoli;

- według Słońca;
- według Słońca i zegarka;
- według Gwiazdy Polarnej;
- według Księżyca;
- według cech niektórych przedmiotów terenowych.

Określenie kierunku północy za pomocą busoli

Aby określić kierunek północy za pomocą busoli należy zwolnić igłę magnetyczną i zaczekać aż się uspokoi. W busoli północ wskazuje koniec pokryty żółtą fosforyzującą masą.

1. Podczas pracy z busolą należy przestrzegać, aby w pobliżu nie było przedmiotów stalowych lub żelaznych, które wpływają na położenie igły magnetycznej.
2. Należy unikać pracy z busolą w czasie burzy, oraz w pobliżu linii przewodów wysokiego napięcia.
3. Busolą nie należy posługiwać się w rejonach o znacznej anomalii magnetycznej. Przedmioty stalowe praktycznie nie okazują wpływu na wskazania busoli z następujących odległości:

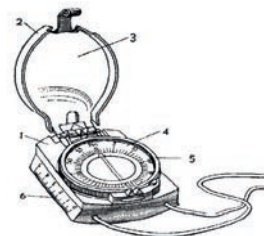

Rys. 1. Busola AK:
1 – pudełko; 2 – przykrywka; 3 – lustro; 4 – limbus;
5 – pierścień z podziałką; 6 – bok z podziałką milimetrową.
Źródło: „Poradnik szeregowego zawodowego oraz szeregowego Narodowych Sił Rezerwowych” - sygn. DWLąd. Wewn. 91/2011.

Określanie kierunku północy według Słońca

W dni słoneczne można określić kierunek stron świata według położenia słońca.

Po odnalezieniu jednej ze stron świata według Słońca należy ustalić gdzie jest północ, a potem dopiero określać inne kierunki.

Kierunek położenia Słońca nad terytorium Polski, w zależności od pory roku i czasu dnia, ilustruje poniższa tabela.

Tabela 1.

Położenie Słońca	marzec, kwiecień, wrzesień, październik	maj, czerwiec, lipiec, sierpień	listopad, grudzień, styczeń, luty
Na wschodzie	około godz. 6	około godz. 7	nie widać
Na południu	o godz. 12	o godz. 12	o godz. 12
Na zachodzie	około godz. 18	około godz. 17	nie widać

Źródło: „Poradnik szeregowego zawodowego oraz szeregowego Narodowych Sił Rezerwowych” - sygn. DWLąd. Wewn. 91/2011.

Określanie kierunku północy według Słońca i zegarka

Posługując się zegarkiem można bardziej dokładnie określić kierunek północ – południe według Słońca. W tym celu małą wskazówkę skierowujemy ku słońcu. Dokładność skierowania małej wskazówki ku słońcu można sprawdzić przez ustawienie w środku tarczy zapalki, a wówczas cień zapalki powinien być przedłużeniem wskazówki.

Dwusieczna kąta zawartego pomiędzy małą wskazówką i kierunkiem na godzinę 12 tarczy wskaże w przybliżeniu kierunek południa. Przedłużenie tej linii w przeciwną stronę, przez środek tarczy wskaże kierunek północy.



Rys. 2. Określanie kierunku północ – południe według Słońca i zegarka.
Źródło: „Poradnik szeregowego zawodowego oraz szeregowego Narodowych Sił Rezerwowych” - sygn. DWLąd. Wewn. 91/2011.

Określanie kierunku północy według Gwiazdy Polarnej

Kierunek północy geograficznej można określić w nocy według Gwiazdy Polarnej, która znajduje się na przedłużeniu osi obrotu Ziemi.

Kierunek na Gwiazdę Polarną, jest zawsze kierunkiem północy. Aby znaleźć na niebie Gwiazdę Polarną należy odszukać gwiazdozbiór Wielkiej Niedźwiedzicy (Wielki Wóz). Następnie przez dwie skrajne gwiazdy Wielkiej Niedźwiedzicy α i β (to jest przez „tyłne koło wozu”) należy przeprowadzić prostą i odłożyć na tej prostej pięciokrotną odległość między tymi gwiazdami.

Na końcu tego odcinka znajdziemy Gwiazdę Polarną.

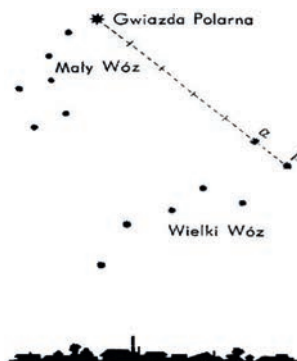

Rys. 3. Położenie Gwiazdy Polarnej.

Źródło: „Poradnik szeregowego zawodowego oraz szeregowego Narodowych Sił Rezerwowych” - sygn. DWLąd. Wewn. 91/2011.

Określanie kierunku północy na podstawie pewnych cech przedmiotów terenowych

Określenie stron świata tym sposobem jest mniej pewne od wyżej omówionych, dlatego zaleca się ostrożne stosowanie tego sposobu oraz sprawdzanie wyników na podstawie innych możliwości.

- **Duże kamienie** i skały przeważnie od strony północnej pokryte są mchem.
- **Mrowiska** niemal zawsze znajdują się z południowej strony drzewa, pni, dużych kamieni, trawa bywa zazwyczaj gęstsza.
- **Kora** oddzielnie rosnących drzew z północnej strony bywa często grubsza, niekiedy pokryta mchem, jeśli mech rośnie na całym pniu drzewa, to na północnej stronie jest go więcej, szczególnie u dołu.
- **Korony** oddzielnie rosnących drzew są więcej rozwinięte od południowej strony.
- **Słoje** na ściętych pniach od strony południowej są szersze, zaś od północnej bardziej skupione.
- **Śnieg** szybciej topnieje i znika na zboczach południowych.

Prócz tego strony świata można określić według położenia ołtarzy w kościołach i kaplicach, które zwrócone są na wschód oraz dzwonnicy, które znajdują się zazwyczaj od strony zachodniej.

Określanie odległości

W czasie działań bojowych, zachodzi często konieczność szybkiej oceny odległości przy pomocy najprostszych sposobów takich jak:

- ocena odległości „na oko”; za pomocą linii milimetrowej;
- według wielkości kontowych przedmiotów terenowych;
- szybkości rozchodzenia promieni świetlnych i dźwięku, krokami.

Ocena odległości „na oko”

Jest najprostszym i najszybszym sposobem określania odległości. Istota oceny odległości „na oko” opiera się na ogólnie znanych właściwościach atmosferycznych i oka ludzkiego, dzięki którym, im przedmiot znajduje się bliżej, tym jest jaśniejszy i wyraźniejszy, tym więcej można rozróżnić na nim szczegółów i tym wydaje się większy.

Należy jednak pamiętać, że na dokładność oceny odległości znaczny wpływ wywierają takie cechy jak wielkość i wyrazistość przedmiotów, kolor w stosunku do otaczającego tła, oświetlenie i przejrzystość atmosfery. I tak:

- drobne przedmioty wydają się dalsze niż przedmioty duże, położone w tej samej odległości. Przy sztucznym oświetleniu, np. w nocy przedmioty terenowe wydają się mniejsze, a tym samym bardziej oddalone.
- przedmioty o wyraźnych konturach wydają się bardziej zbliżone, dlatego też:
 - przedmioty w kolorze jasnym (białe, jasno czerwone) wydają się bliższymi niż przedmioty w kolorze ciemnym (czarne, brązowe, granatowe), jeśli są położone na tle ciemnym. Tło jednokolorowe, monotonne (łąka, śnieg, łąka) skraca odległość, natomiast tło barwne różnokolorowo – zwiększa;
 - przedmioty jasno oświetlone stwarzają wrażenie bliżej położonych w porównaniu ze słabo oświetlonymi;
 - w dzień pochmurny, podczas mgły, deszczu lub zmroku przedmioty wydają się dalsze, w dzień jasny, słoneczny – bliższe,
- im mniejsza ilość przedmiotów terenowych znajduje się między obserwatorem a przedmiotem obserwowanym, tym przedmiot wydaje się położony bliżej i dlatego:
 - teren równinny skraca pozornie odległość, szczególnie bliższe wydają się przedmioty za szeroką, otwartą przeszkodą wodną. Z tego względu brzeg przeciwległy zawsze wydaje się bliższy niż jest w rzeczywistości;
 - doliny, jary, wąwozy występujące na linii określania odległości – pozornie ją zmniejszają;
 - przy ocenie odległości w pozycji leżącej przedmioty stwarzają wrażenie bliżej położonych niż w pozycji stojącej.

- Przy określaniu odległości do przedmiotów terenowych obserwowanych od podnóża wzniesienia do wierzchołka, wydają się one bliższe, zaś z góry – dalsze.

Tabela 2.

Odległość w metrach	Rodzaj przedmiotów i stopień ich widoczności
100	Części twarzy (oczy, nos, usta), szczegóły uzbrojenia i oporządzenia, kształt liści drzew, kora pni;
150 - 200	Szczegóły umundurowania (guziki, pasy), drut kolczasty na kółkach;
200	Dachówki na dachach, liście na drzewach;
250 - 300	Rodzaje broni (karabinki, karabiny maszynowe), kolor i części ubrania;
500	Broń ciężka (moździerze, armaty przeciwpancerne);
500 - 600	Ruchy rąk i nóg, gałęzie drzew;
700 - 800	Zarysy postaci ludzkich, grube gałęzie drzew;
1000 - 1200	Pnie drzew, słupy telefoniczne, czołg w terenie;
3000 - 4000	Okna w domach i kominy na dachach;
5000	Pojedyncze małe domy, pojedyncze drzewa (kontury).

Źródło: „Poradnik szeregowego zawodowego oraz szeregowego Narodowych Sił Rezerwowych” - sygn. DWLąd. Wewn. 91/2011.

Określanie odległości do znanych przedmiotów za pomocą linijki milimetrowej

Odległość do przedmiotów terenowych, których szerokość lub wysokość jest znana, można określić za pomocą linijki milimetrowej. W tym celu na linijce milimetrowej trzymanej na długości wyciągniętej ręki (50 cm) odczytuje się ilość milimetrów **n** pokrywających przedmiot terenowy o znanym wymiarze **W**. W celu obliczenia odległości należy znany wymiar przedmiotu **W** wyrazić w centymetrach i podzielić przez ilość milimetrów **n** zaś wynik dzielenia pomnożyć przez stały współczynnik 5.

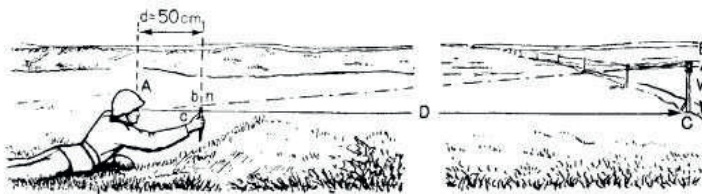

Rys. 4. Określanie odległości za pomocą linijki milimetrowej.

Źródło: „Poradnik szeregowego zawodowego oraz szeregowego Narodowych Sił Rezerwowych” - sygn. DWLąd. Wewn. 91/2011.

Jeśli **W** – wysokość przedmiotu o znanych wymiarach (**B**, **C**)

n – odczyt na linijce (**b**, **c**)

D – szukana odległość w metrach (**A**, **C**)

d – długość wyciągniętej ręki (**Ac** – 50 cm) to z podobieństwa trójkątów **ABC** i **Abc** wynika zależność:

$$\frac{W}{n} = \frac{D}{d}, \quad D = d \frac{W}{n} \quad D = 5 \frac{W}{n} = \text{metrów}$$

Ponieważ $d = 0,5$ m., zatem $D = 0,5 \frac{W}{n}$, gdzie W i n wyrażone są w jednakowych jednostkach miary, np. w cm. Jeżeli chcemy zamienić współczynnik 0,5 na liczbę całą (5) musimy pomnożyć licznik i mianownik całego wyrazu przez 10 i otrzymamy: Gdzie W wyrażone jest w cm, natomiast n w mm.

Przykład: słup telefoniczny o wysokości 4 m., pokrywa na linijce 8 mm. Stąd odległość do niego będzie:

$$D = 5 \frac{400}{8} = 250 \text{ metrów}$$

Określanie długości według szybkości dźwięku i błysku wystrzału

Sposób ten stosuje się najczęściej przy określaniu odległości do strzelającego działa. Wiadome jest, że szybkość rozchodzenia się dźwięku w powietrzu wynosi około 330 m/sek., czyli 1 km na 3 sekundy.

Szybkość zaś światła jest tak olbrzymia (300.000 km/sek.), że obserwując strzelające działo spostrzegamy błysk w momencie wystrzału. Jeżeli więc policzymy ilość sekund, które upłyną od chwili ujżenia błysku do chwili usłyszenia wystrzału, to łatwo określić możemy odległość do działa.

Określanie odległości krokami

Ażeby zwiększyć dokładność pomiaru krokami należy:

- ćwiczyć poruszanie się równym krokiem, szczególnie w trudnych warunkach terenowych (pod górę i z góry, po łąkach, bagnach, krzakach itp.);
- znać długość własnego kroku w metrach.

Długość własnego kroku należy określać krocząc wzdłuż linii o znanej długości (na przykład między słupami telefonicznymi w różnych terenach).

Długość linii powinna być nie mniejsza niż 200–300 m. Pomiar krokami należy wykonać co najmniej dwukrotnie, tj. w jednym kierunku i z powrotem. Jako ostateczną długość kroku przyjmuje się średnią z obu wykonanych pomiarów. Przy pomiarach odległości liczy się podwójne kroki (przeważnie na lewą nogę).

Po odliczeniu każdej setki podwójnych kroków, liczenie należy zacząć od początku.

By uniknąć pomyłek w ilości odliczonych setek, wskazane jest zaznaczyć każdą setkę kreską na kawałku papieru, lub zgiąć kolejno palce u rąk.

Z uwagi na to, że średnia długość kroku wynosi 0,75 m, podwójnego zaś – 1,5 m, można przyjąć w przybliżeniu, że odległość w metrach równa się odległości podwójnych kroków zwiększonych 1,5-krotnie. Przy pomiarach dokładniejszych należy brać faktyczną długość swojego kroku.

Pomiar odległości według czasu trwania ruchu

Przebyta odległość łatwo określić znając szybkość posuwania się i czas trwania marszu lub jazdy. Średnia szybkość pieszego w terenie prawie równinnym, w którym kąt spadu nie przekracza 5° wynosi około 5 km/h.

Dla zwiększenia dokładności należy najpierw określić ile czasu trwa marsz na znanej odległości. Przy jeździe samochodem, odległość określa się według licznika, który bezpośrednio podaje długość przebytej drogi.

Wymiary niektórych przedmiotów terenowych

W poniższej tabeli podane są wymiary niektórych przedmiotów, którymi można posługiwać się przy ocenie odległości w terenie.

Tabela 3.

Rodzaj przedmiotu	Wymiar w metrach
Średni wzrost człowieka;	1,65
Średnia długość wyciągniętej ręki;	0,6
Długość małej łopaty saperskiej z trzonkiem;	0,5
Długość małej łopaty saperskiej bez członka;	0,2
Szerokość małej łopaty saperskiej;	0,15
Długość łopaty saperskiej z trzonkiem;	1,10
Średnia długość kroku.	0,75

Źródło: „Poradnik szeregowego zawodowego oraz szeregowego Narodowych Sił Rezerwowych” - sygn. DWLąd. Wewn. 91/2011.

Pomiar wysokości przedmiotów terenowych

Wysokość przedmiotów terenowych określamy według jego wysokości kątowej, stosując wzór:

$$W = \frac{D \cdot k}{1000}$$

Kolejnym sposobem określenia wysokości przedmiotów terenowych jest określanie według długości cienia.

Jeżeli na równym terenie zmierzyć długość cienia człowieka i cienia przedmiotu (nawet krokami), to wysokość przedmiotu łatwo określić z proporcji, która wynika z podobieństwa trójkątów KAE i kae

$$KA : ka = KE : ke, \text{ stąd wysokość przedmiotu } W = KA \frac{KE}{ke} ka$$

Zależność tę można wyrazić następującymi słowami: wysokość przedmiotu jest tyle razy większa od wzrostu człowieka, ile razy cień przedmiotu jest dłuższy od cienia człowieka.

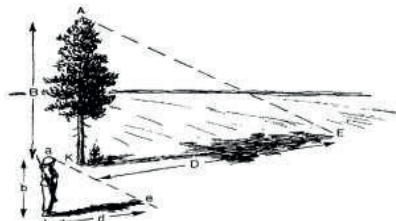

Rys. 5. Określenie wysokości drzewa według długości jego cienia.
Źródło: „Poradnik szeregowego zawodowego oraz szeregowego Narodowych Sił Rezerwowych” - sygn. DWLąd. Wewn. 91/2011.

Przykład: (rys. 76). Długość cienia żołnierza $k_e = 3$ kroki, a cień sosny $K_E = 9$ kroków, czyli długość cienia sosny jest 3 razy większa od długości żołnierza.

Jeżeli wzrost żołnierza $k_a = 1,7$ m. to wysokość drzewa będzie:

$$W = 1,7 \text{ m.} \cdot 3 = 5,1 \text{ m.}$$

2.8.2. Pojęcie mapy topograficznej

Mapa jest to zmniejszone przedstawienie na płaszczyźnie dowolnego obszaru Ziemi, uwzględniające jej kulistość i skonstruowane według określonych reguł matematycznych - określonego odwzorowania kartograficznego.

Mapami topograficznymi nazywamy mapy, na których zmniejszenie wymiarów liniowych w stosunku do ich wymiarów rzeczywistych nie przekracza $\frac{1}{100000}$

Mapy topograficzne sporządza się z zasady na podstawie bezpośrednich instrumentalnych zdjęć lotniczych, albo też opracowuje się na podstawie planów z treścią topograficzną. Mapy topograficzne stanowią materiał źródłowy do opracowania map poglądowych, których zmniejszenie wymiarów liniowych jest większe od $\frac{1}{100000}$ a poszczególne elementy, zwłaszcza sytuacji są przedstawione przy pomocy symboli.

Odczytywanie zasadniczych form rzeźby terenu.

Przy określeniu ogólnego charakteru rzeźby terenu opierać się należy o następujące właściwości rysunku warstwicy.

W terenie równinnym warstwice są od siebie zwykle oddalone, często meandrujące i obejmują wyraźnie większą powierzchnię terenu. Często występują warstwice pomocnicze i uzupełniające, którymi uwydatnia się szczegóły rzeźby występujące pomiędzy warstwicami zasadniczymi.

W terenie falistym warstwice układają się wyraźnie, płynne formy, o wierzchołkach spłaszczonych. Warstwice zwieńczające wzgórza obejmują sporą powierzchnię.

W terenie pagórkowatym warstwice przebiegają bliżej siebie z licznymi warstwicami zamykającymi dużą ilość wzgórz i sąsiadujących zagłębień. Kreski spadów pozwalają jedynie na szybkie stwierdzenie czy warstwica zwieńczająca jest zamykającą wzgórze czy kotlinę. Teren jest zwykle usiany dużą ilością jezior i jeziorek.

W terenie górskim warstwice przebiegają bardzo blisko siebie o wyraźnie zaznaczających się ściekach i grzbietach, o długich stokach i wierzchołkach kopulastych. Doliny rzeczne posiadają kształt przypominający literę V. W terenie górskim jest dużo wąwozów i parowów. Często występujące zagęszczenie warstwicy pomaga w uplastycznieniu terenu.

W terenie wysokogórkim warstwy układają się w sposób wybitnie zagęszczony, przechodząc w zbocza rysowane znakiem skał. Ze względu na stromość zboczy doliny przybierają kształt litery U, a granie są zaznaczone ostro, pokazując ich poszarpany profil w naturze.

Po ocenie ogólnego charakteru rzeźby terenu należy na podstawie mapy ustalić jej związek z ciekami wodnymi i odcinkami zabagnionymi (rzek, potoków, z uwzględnieniem kierunków ich spływu, oraz jezior, bagien itp.) występujących w danym rejonie. Pozwala to na szybkie i dokładne wyjaśnienie ogólnej prawidłowości w rozmieszczeniu nierówności terenu, ustalenie kierunków działów wodnych, charakter i długość rubieży naturalnych oraz kierunek ogólnego obniżania się terenu.

Powyższe dane wzięte z mapy należy sprawdzić i uściślić na podstawie wartości punktów wysokościowych, warstw, poziomu wód, a także wskaźników spadów, co pozwoli lepiej zrozumieć ogólną prawidłowość wzajemnego rozmieszczenia głównych wododziałów, dolin i punktów dominujących.

Jednocześnie należy ocenić, które z nich i w jakim stopniu mogą okazać wpływ na ułatwienie lub utrudnienie wykonania zadania bojowego oraz ustalić dodatkowo, jakie pomiary i obliczenia należy wykonać na podstawie mapy (podkreślenie stromości i długości zboczy, dominowanie punktów itp.).

Określenie miejsca stania w terenie na mapie

Miejsce stania (miejsce, w którym się znajdujemy) można określić na mapie według przedmiotów terenowych. Mogą nimi być przedmioty sytuacji lub charakterystyczne formy i szczegóły rzeźby, dające się bezbłędnie rozpoznać na mapie i w terenie.

W zależności od okoliczności miejsce stania można określić następującymi sposobami:

- Według najbliższych przedmiotów terenowych

Po zorientowaniu mapy identyfikuje się na niej 1 - 2 przedmioty terenowe, znajdujące się w pobliżu nas, i określwszy „na oko” (w przybliżeniu) miejsce stania względem tych przedmiotów oznaczamy je na mapie (również „na oko”). Sposób ten jest stosowany w terenie o znacznej ilości przedmiotów terenowych.

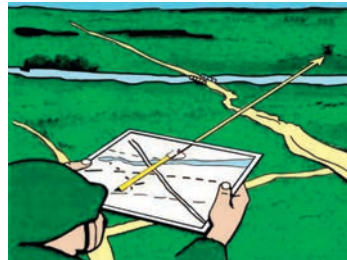

Rys. 6. Określenie miejsca stania według przedmiotów terenowych.
Źródło: Poradnik metodyczny do szkolenia z terenoznawstwa - Szkol. 898/2014.

- Według rzeźby terenu



Rys. 7. Określanie miejsca na mapie za pomocą rzeźby terenu.

Źródło: Poradnik metodyczny do szkolenia z terenoznawstwa - Szkol. 898/2014.

Sposób ten jest podobny do poprzedniego z tą jednak różnicą, że porównuje się mapę z charakterystycznymi formami, ewentualnie elementami rzeźby terenu (np. góra, szczyt, linia grzbietowa, wąwozy, wypłuczyska itp.), które identyfikuje się na mapie.

2.8.3. Orientowanie topograficzne

Orientowanie topograficzne jest pierwszą czynnością, jaką przeprowadza dowódca w czasie prowadzenia rekonesansu, stawiania zadań podwładnym lub składania meldunków przełożonym. Krótka orientacja topograficzna ma na celu jednoznaczne „odczytywanie terenu” przez wszystkich uczestników rekonesansu. Pozwoli bowiem na lepszą orientację w rzeczywistych warunkach terenowych.

Orientowanie topograficzne może być niekiedy połączone z orientowaniem taktycznym, kiedy w uzasadnionych przypadkach podczas prowadzenia orientacji topograficznej można wskazywać kierunki działania oraz dokonywać krótkiej charakterystyki (oceny) terenu.

Przed porównaniem terenu z mapą należy:

1. zorientować mapę;
2. określić strony świata w terenie;
3. określić własne miejsce stania (w terenie i na mapie);
4. zapoznać z otaczającym terenem - określić charakterystyczne przedmioty terenu.

Właściwe orientowanie topograficzne polega na identyfikacji przedmiotów terenowych i form rzeźby terenu z odpowiadającymi im znakami na mapie. Na zorientowanej mapie, celując na dany przedmiot terenowy, wykreśla się kierunek na ten przedmiot w terenie. Następnie określa się szacunkowo odległość do tego przedmiotu i odcina na wykreślonym poprzednio kierunku oszacowaną odległość w skali mapy, odnajdując znak danego przedmiotu na mapie.

Podczas orientowania najpierw wskazuje się przedmioty bliższe, a następnie dalsze. Widoczne przedmioty terenowe wskazuje się ręką i podaje ich nazwę, natomiast określając przedmioty niewidoczne, wskazuje się kierunek i podaje odległość od nich. Porównanie terenu z mapą prowadzi się od prawej ku lewej.



Rys. nr 8. Przykład przeprowadzenia orientowania topograficznego.
Źródło: Poradnik metodyczny do szkolenia z terenoznawstwa - Szkol. 898/2014.

1. Zorientowanie mapy.

2. Strony świata: Przed nami na wzgórzu wieża telewizyjna - PÓŁNOC; z tyłu za nami grupa drzew - POŁUDNIE; po prawej zalesione zbocze - słup linii wysokiego napięcia - WSCHÓD; po lewej pomnik pod lasem POŁOM - ZACHÓD.

Własne miejsce stania: Przepust na szosie, 2 km na zachód od osiedla CZAPLINEK; 700 m na południowy zachód od m. DWORCE; 1000 m na południowy wschód od leśniczówki - na mapie kwadrat 3879.

3. Zapoznanie z terenem: kierunek wschodni, najbliższy zalesiony grzbiet - wzgórze. Na jego dolnym skraju, pod pochyłością, grupa domów z kaplicą - osada DWORCE. Droga w kierunku północno-wschodnim, widoczne zabudowania oraz budowla o charakterze wieży. Dalej w tym kierunku linia wysokiego napięcia. Od osady DWORCE w naszym kierunku droga gruntowa, obsadzona drzewami do szosy, na której stoimy. W kierunku północnym wzgórze z wieżą telewizyjną, a dalej w tym kierunku w odległości 6 km - m. DEMLIN, 7 tysięcy mieszkańców. W kierunku zachodnim, na skraju lasu POŁOM - leśniczówka. Teren przed nami otwarty i łatwy do przekroczenia. Na północ i zachód w odległości 1 km wzgórza pokryte zwartym kompleksem leśnym. Dominujące nad okolicą wzgórze 796 na kierunku północno-zachodnim.

2.9. Szkolenie medyczne

2.9.1. Zasady i sposoby udzielania samopomocy

a) bezpieczeństwo własne (ukrycie się, nawiązanie kontaktu z zespołem)

Pierwszą czynnością, jaką należy wykonać jest znalezienie ukrycia, które zapewni nam osłonę przed ostrzałem i działaniami przeciwnika. Kolejną czynnością to opatrzenie ran przy użyciu posiadanych środków opatrunkowych, istotne jest, aby te czynności wykonać jak najszybciej póki jesteśmy w stanie to zrobić. Czynność ta jest ważna ze względu na to, iż nie wiemy ile czasu zajmie dotarcie naszego zespołu z pomocą.

Dalsze czynności skierowane są w kierunku nawiązania kontaktu z zespołem.

Kontakt ten ma na celu podanie informacji na temat swojego stanu (możliwość kontynuacji działań bądź potrzeby ewakuacji) oraz sytuacji taktycznej (możliwy ostrzał snajpera, zaobserwowane działania i liczebność przeciwnika). Brak kontaktu świadczy o wykluczeniu z działań zespołu i konieczności ewakuacji po odparciu przeciwnika (priorytetem jest wykonanie zadania).

b) sposoby udzielania samopomocy (staza taktyczna, opatrunek osobisty)

Staza taktyczna służy do szybkiego zatamowania masywnego krwotoku z kończyn. Łatwa do samodzielnego zastosowania przez rannego na polu walki.

Wytyczne do zastosowania stazy taktycznej:

- zatrzymanie przepływu krwi w całej kończynie, brak wyczuwalnego tętna;
- szybsze użycie niż tradycyjnego opatrunku uciskowego w środowisku niebezpiecznym;
- zakładamy powyżej rany i powyżej stawu;
- stazę/ opaskę uciskową może zdjąć tylko lekarz;
- można jej użyć tylko w warunkach taktycznych;
- należy zapisać na stazie lub na czole rannego godzinę założenia stazy.

Użycie stazy służy, aby zapobiec wykrwawieniu się rannego na śmierć, nigdy nie jest złym wyborem. Ratujemy ludzkie życie.

Opatrunek indywidualny umożliwia szybkie opatrywanie na polu walki. Opatrunek składa się z elastycznej opaski i dwóch umocowanych na nim opatrunków wykonanych z waty i owiniętych gazą.

Jeden z nich dodatkowo pokryty jest materiałem uszczelniającym i może być przesuwany swobodnie na opasce (ma to ułatwić zaopatrzenie rany postrzałowej „na wylot”).

Drugi opatrunek jest umocowany na stałe do opaski. Opatrunek indywidualny jest jałowy, wodoodporny zapakowany w podgumowane płótno.

2.9.2. Pierwsza pomoc w przypadku urazów

a) zranienia i krwotoki (postępowanie i zastosowanie opaski uciskowej)

Raną lub zranieniem nazywamy wszelkie uszkodzenie urazowe połączone z rozerwaniem powłok zewnętrznych, a więc skóry, tkanki podskórnej i mięśni.

Podział ran: cięta, szarpana, kłuta, rąbana, kąsana, miażdżona, postrzałowa.

Krwotok to szybki i obfity wypływ krwi, powodujący ostrą niedokrwistość, a nawet śmierć.

Rozróżniamy krwotok wewnętrzny i zewnętrzny (tętniczy, żylny). Głównym i zasadniczym zadaniem po stwierdzeniu krwotoku jest doraźne jego zatrzymanie.

Można tego dokonać kilkoma sposobami:

- **poprzez ucisk palcami krwawiącego naczynia tętniczego na drodze pomiędzy sercem, a miejscem zranienia;**
- **zgięcie kończyny w stawach;**
- **założenie opatrunku uciskowego w miejscu zranienia;**
- **w wyjątkowych sytuacjach założenie opaski uciskowej / stazy taktycznej.**

Należy pamiętać, że w przypadku krwotoku z tętnicy szyjnej i skroniowej jedynym skutecznym sposobem jego zatamowania w sposób doraźny jest ucisk palcami. Opaskę uciskową zakładamy tylko wtedy, gdy inne sposoby tamowania zawiodły. Jako opaskę uciskową możemy zastosować: specjalną opaskę, dren gumowy, krawat, ręcznik, szalik, pasek, chustę trójkątną, pamiętając aby powierzchnia uciskająca nie była mniejsza niż 2,5 cm.

Ucisk o mniejszej powierzchni spowodować może mechaniczne uszkodzenie skóry i tkanek głębiej położonych (nerwów, naczyń, mięśni). Należy również pamiętać, że opaska uciskowa w porównaniu z opatrunkiem uciskowym powoduje niedotlenienie większej ilości tkanek, jest więc bardziej traumatyzująca.

Przed założeniem opaski uciskowej kończynę należy unieść ku górze, aby spowodować odpływ krwi w kierunku tułowia i zmniejszyć objawy krwawienia. Opaskę uciskową zakładamy w miejscu zranienia. W przypadku krwotoku z towarzyszącym złamaniem kości opaskę uciskową zakładamy w miejscu największej masy mięśniowej. Pod opaskę należy podłożyć materiał opatrunkowy lub odzież w celu ochrony skóry. Opaskę zaciskamy do momentu, aż ustąpi krwawienie z uszkodzonego naczynia. Przy prawidłowym ucisku rana nie krwawi, kończyna jest biała i nie wyczuwa się na niej tętna. Zbyt duży ucisk spowodować może martwicę lub porażenie nerwów.

b) złamania, skręcenie, zwichnięcie (zasada unieruchamiania)

Złamanie definiuje się jako przerwanie ciągłości kości po działaniu urazu przekraczającego granice elastyczności tkanki kostnej. Do najczęstszych przyczyn złamań należą uderzenia, zmiżdżenia, upadki, przygniecenia i postrzały. Na miejscu wypadku należy przede wszystkim ustalić, czy mamy do czynienia ze złamaniem otwartym, czy też zamkniętym. Przy złamaniu zamkniętym nie stwierdza się widocznej rany w okolicy miejsca złamania, odmiennie w przypadku złamania otwartego. Do cech złamania należą: nieprawidłowe ustawienie, patologiczna ruchomość, której nie wolno prowokować, bolesność i obrzęk, ograniczenie ruchomości lub jej zniesienie.

Pierwsza pomoc - zasada unieruchamiania złamań zawsze unieruchamiamy dwa sąsiadujące stawy ze złamaniem, co pozwala utrzymać prawidłowe ustawienie odłamów kostnych. Zapobiega to ruchomości w miejscu złamania, a tym samym chroni przed bólem i obrażeniami wtórnymi.

Zwichnięcie to uszkodzenie stawu, w którym jedna z kości rozrywa torebkę stawową i przemieszcza się poza staw.

Skrećenie polega na nadmiernym rozciągnięciu więzadeł stawowych, przy czym pękają zawarte w nich naczynia krwionośne.

Pierwsza pomoc w przypadku zwichnięcia lub skrećenia polega na unieruchomieniu stawu i podaniu środków przeciwbólowych, (jeśli uszkodzony nie jest na nieuczulony) oraz zastosowaniu zimnego okładu.

c) oparzenia (oparzenia termiczne, chemiczne, popromienne),

Oparzenia termiczne (otwarty płomień, gorące płyny i ciała stałe, a także łuk i prąd elektryczny). Pierwsza pomoc w oparzeniach termicznych obejmuje zabiegi ogólne i miejscowe. Zabiegi ogólne mają na celu przeciwdziałanie rozwojowi wstrząsu oparzeniowego, który może doprowadzić do zagrożenia życia. Zabiegi miejscowe schładzanie mające na celu zmniejszenie rany oparzeniowej.

Pierwsza pomoc w przypadku oparzeń.

1. Ewakuacja poszkodowanego z miejsca wypadku.
2. Stłumienie palącej się bądź tłącej odzieży poprzez szczelne owinięcie kocem lub płaszczem, a w razie ich braku przetoczenie poszkodowanego po ziemi.
3. Usunięcie ubrania, bez odrywania na siłę rzeczy przylepionych do skóry lub w nią wtopionych.
4. Zabezpieczenie podstawowych czynności życiowych:
(A - drożność dróg oddechowych, B - oddech, C - krążenie).
5. Usunąć biżuterię i ozdoby, gdyż w późniejszym czasie może być to niemożliwe ze względu na powstałe obrzęki, które mogą prowadzić do niedokrwienia tkanek. Schładzanie powierzchni oparzonej czystą letnią bieżącą wodą (reguła „15” tzn. stosowanie wody o temperaturze 15°C z odległości 15 cm od powierzchni oparzonej, co najmniej przez 15 minut). Schładzamy tak, długo aż osoba poszkodowana stwierdzi, że rana oparzeniowa nie boli. Mając do wyboru wodę mineralną wybieramy wodę niegazowaną.
6. Nie przebijamy powstałych pęcherzy, gdyż stanowią naturalną osłonę rany oparzeniowej.

7. Oslona rany oparzeniowej jałowym opatrunkiem (opatrunek hydrożelowy) lub czystym prześcieradłem.
8. Zabezpieczenie przed nadmiernym wychłodzeniem uszkodzonego (koc, folia termoizolacyjna).

Oparzenia chemiczne (stężone kwasy, zasady i sole oraz fosfor). W oparzeniach kwasami i zasadami podobnie jak w oparzeniach termicznych nakłada się opatrunek jałowy i unieruchamia oparzoną kończynę. Przed założeniem opatrunku należy jak najszybciej usunąć mechanicznie środek wywołujący oparzenie, a następnie jego pozostałość w ranie zneutralizować.

Odmienność w postępowaniu w oparzeniach chemicznych.

1. Odizolowanie uszkodzonego od substancji żrącej.
2. Zdjęcie przesiąkniętej odzieży, jeśli nie jest przyklejona do skóry.
3. Zabezpieczenie resztek substancji żrącej, jeśli to możliwe w celu identyfikacji.
4. Dekontaminacja – jak najszybciej zmyć szkodliwą substancję dużą ilością chłodnej wody tak, aby spływała po ciele jak najkrótszą drogą (z wyjątkiem oparzeń wapnem niegaszonym, w tym przypadku najpierw mechanicznie usunąć wapno).
5. Nałożenie jałowego opatrunku osłaniającego oparzone miejsce.
6. Nie prowokować wymiotów w przypadku oparzeń przewodu pokarmowego.

W razie potrzeby można podać do picia wodę z lodem, a w oparzeniach ługami również herbatę (tylko w przypadku gdy uszkodzony jest przytomny).

Oparzenia popromienne (podczerwień, promieniowanie elektromagnetyczne, nadfioletowe, jonizujące). Uszkodzenia skóry zależą od dawki promieniowania, głębokości jego przenikania, wielkości naświetlonego pola oraz od okolicy ciała narażonej na promieniowanie (rejon pokryty skórą przylegającą do kości albo obfitującą w gruczoły potowe są bardziej wrażliwe).

Odczyny popromienne, a także późne uszkodzenia popromienne pojawiają się z kilkudniowym opóźnieniem. Jest to okres utajenia – dłuższy w razie zastosowania mniejszych dawek napromieniowania. Odczyny dotyczące skóry, podobnie jak w przypadku oparzeń termicznych.

Pierwsza pomoc przy oparzeniu popromiennym to:

- w zależności od stopnia oparzenia stosuje się maści obojętne, przeciwzapalne i przeciwbakteryjne.

d) zatrucia (gazami, płynami, grzybami),

Truczną nazywany każdą substancją (nawet wodę), w zależności od przyjętej dawki. Zatrucie to zespół objawów chorobowych wywołanych działaniem trucizny na organizm.

Do najczęstszych zatruc należą:

- zatrucia alkoholem metylowym, glikolem etylenowym;
- zatrucia tlenkiem węgla;
- zatrucia grzybami i innymi roślinami (zatrucie doustne).

Pierwsza pomoc w ostrych zatruciach doustnych:

- **provokowanie wymiotów:**
 - wymioty można provokować nie później niż do 1 godz. od spożycia trucizny;
 - tylko u osób bez zaburzeń świadomości, nawiązujących logiczny kontakt słowny; współpracujących - PRZYTOMNYCH;
 - należy podać do wypicia kilka szklanek letniej wody, około 300 ml (nie wolno podawać wody z solą ani mleka!);
 - do wymiotów dochodzi po podrażnieniu palcem tylnej ściany gardła.
- **wymiotów nie wolno provokować:**
 - gdy obserwujemy zaburzenia świadomości lub drgawki - **NIEPRZYTOMNYCH**;
 - u małych dzieci (noworodki, niemowlęta);
 - po spożyciu substancji żrących, detergentów, rozpuszczalników organicznych i pochodnych ropy naftowej.

2.9.3. Pomoc przedmedyczna w warunkach taktycznych

Proces postępowania z osobą poszkodowaną w utrudnionych, specyficznych warunkach spowodowanych działaniem w środowisku bojowym nazywany jest TCCC, TC3 (Tactical Combat Casualty Care). To jedyny standard postępowania zatwierdzony i wdrożony przez najlepsze siły zbrojne krajów członkowskich paktu północnoatlantyckiego.

Postępowanie zgodne z zasadami TCCC przebiega w trzech fazach.

- I faza (opieka pod ostrzałem) – udzielenie** pomocy podczas bezpośredniego kontaktu z przeciwnikiem. Priorytetem jest zdobycie przewagi ogniowej lub wyeliminowanie przeciwnika, co minimalizuje ryzyko powstania dalszych strat i umożliwia ewakuację czy udzielenie pomocy rannym. Czynnościami (w ramach samopomocy) do wykonania w tej strefie jest założenie stazy taktycznej, uciśnięcie rany, aby ograniczyć krwawienie, ewentualnie założenie opatrunku indywidualnego.
- II faza (opieka polowa nad poszkodowanym) – brak** bezpośredniego kontaktu z przeciwnikiem. W zakresie pomocy medycznej dokonuje się ponownej oceny rannego pod kątem niezaopatrzonych wcześniej krwawień. Na tym etapie można użyć środków hemostatycznych oraz opatrunku uciskowych.

c) III faza (ewakuacja poszkodowanego z pola walki) – ewakuacja taktyczna.

W tej fazie ranny jest transportowany do specjalistycznego ośrodka medycznego. Czas do ewakuacji rannego może trwać od kilkunastu minut do kilku godzin (podczas działań wojennych, trudnych warunkach terenowych i pogodowych), a nawet do kilku dni. Podczas przygotowania do ewakuacji oraz w jej trakcie możliwe jest uzyskanie dostępu do szerokiej gamy sprzętu i fachowej opieki medycznej.

MEDEVAC, medivac; ang.: (*Medical evacuation*) – działania ratunkowe, polegające na transporcie rannych z pola walki lub miejsca katastrofy przez personel medyczny do obiektów medycznych (np. szpitala polowego).

Ewakuacja medyczna odbywa się przy pomocy odpowiednio przygotowanych pojazdów lądowych (np. ambulansów) lub powietrznych (śmigłowców). Podczas transportu zapewniona jest opieka wyszkolonego personelu medycznego.

Tego typu ewakuacja zwiększa szanse na przeżycie, dlatego każdy żołnierz znajomość meldunku MEDEVAC traktuje jak elementarz. Procedura ta narzuca wielką dyscyplinę działania i wspólnego zrozumienia. Tutaj każda minuta jest ważona ludzkim zdrowiem, dlatego jej wartość jest bezcenna.

3. ROZDZIAŁ – SZKOLENIE LOGISTYCZNE

3.1. Organizacja eksploatacji uzbrojenia i sprzętu wojskowego

Zasady ogólne

Podstawę przyjęcia sprzętu do jednostki wojskowej stanowią:

- 1) zlecenie (zarządzenie, pisemne polecenie), wydane przez organ zaopatrujący lub jednostkę przekazującą;
- 2) protokół przyjęcia, sporządzony przez komisję powołaną rozkazem dowódcy jednostki wojskowej.

Fakt przyjęcia sprzętu, z wyjątkiem egzemplarzy stanowiących wyposażenie indywidualne, należy umieścić w rozkazie dziennym jednostki wojskowej, podając;

- 1) grupę eksploatacyjną, do której sprzęt został zaliczony;
- 2) pododdział, do którego został przydzielony;
- 3) numer rejestracyjny (fabryczny) sprzętu.

Sprzęt przyjęty do pododdziału jest przydzielany użytkownikowi, który jest odpowiednio (w sposób udokumentowany) przeszkolony w zakresie jego eksploatacji. Zapis o przydzieleniu sprzętu bezpośredniemu użytkownikowi umieszcza się w rozkazie dziennym pododdziału, podając stopień, imię i nazwisko osoby, której przydzielono sprzęt oraz nazwę i numer rejestracyjny (fabryczny) tego sprzętu.

Sprzęt do czasu przydzielenia go bezpośredniemu użytkownikowi, może być użytkowany tylko w sytuacjach szczególnych (mobilizacja, alarm, pożar itp.).

3.1.1. Organizacja obsługiwań technicznych i remontów

Ze względu na zakres różni się następujące rodzaje remontów:

- remont bieżący /RB/ polegający na usuwaniu niesprawności w drodze wymiany lub naprawy wadliwych części, urządzeń i zespołów, a także wykonaniu niezbędnych prac spawalniczych, ślusarsko – mechanicznych, wyregulowaniu mechanizmów itp. Remont bieżący nie odtwarza rezerwu technicznego;
- remont średni /RS/ polegający na wymianie zasadniczych zużytych zespołów sprzętu technicznego, usunięciu niesprawności oraz regulacji pozostałych zespołów i podzespołów, zgodnie z warunkami technicznymi tego remontu. Remont średni odtwarza rezerwu techniczny;
- remont główny /RG/ polegający na całkowitym demontażu sprzętu technicznego na zespoły i części, ich weryfikacji, remoncie lub wymianie, sprawdzeniu jakości zespołów po remoncie, montażu i statecznym odbiorze technicznym sprzętu, według obowiązujących warunków technicznych remontu głównego.
- remont konserwacyjny /RK/ mający na celu usunięcie skutków wpływu czasu i warunków atmosferycznych na sprzęt techniczny, będący w przechowywaniu lub mało eksploatowany. Remont ten polega na odtworzeniu niezawodności sprzętu poprzez wymianę części, usuwanie śladów korozji, wykonywanie niezbędnych prac regulacyjnych oraz odnawianie pokryw ochronnych.

System obsługowo-remontowy funkcjonujący w wojsku

Obsługiwanie techniczne sprzętu, w zależności od celu i zakresu wykonywanych czynności, dzieli się na następujące rodzaje:

- 1) obsługiwanie bieżące (OB);
- 2) obsługiwanie okresowe (OO);
- 3) obsługiwanie specjalne (OS);
- 4) obsługiwanie roczne (OR).

Obsługiwanie bieżące

Obsługiwanie bieżące sprzętu wykonują użytkownicy (załogi) pod nadzorem osób funkcyjnych wyznaczonych przez dowódcę pododdziału. W razie potrzeby (w przypadku dużej liczby użytkowanego sprzętu) dowódca pododdziału powinien wydzielić dodatkowe grupy żołnierzy do pomocy przy wykonywaniu obsługiwanie bieżącego.

Odpowiedzialnym za wykonanie obsługiwanie bieżącego sprzętu po zakończeniu jego eksploatacji jest użytkownik do którego ten sprzęt należy.

Obsługiwanie to wykonuje się w dniu zakończenia eksploatacji w czasie wyznaczonym przez dowódcę jednostki w „Porządku Dnia” lub w czasie przeznaczonym na szkolenie programowe zgodnie z planem dowódcy pododdziału.

Użytkownik sprzętu odpowiedzialny jest za:

- 1) terminowe i jakościowe wykonywanie wszystkich czynności wchodzących w zakres obsługiwanego bieżącego;
- 2) przestrzeganie zasad bhp i ppoż. podczas wykonywania obsługiwanego bieżącego;
- 3) sprawdzenie sprawności technicznej, stanu utrzymania, wyposażenia i ukończenia pojazdów oraz uzupełnienia materiałów eksploatacyjnych.

Obsługiwanie okresowe

Potrzebę wykonania obsługiwanego okresowego (OO-n) odpowiedniego rzędu określa się na podstawie karty obsługiwanego technicznych i ilości przejechanych km (przepracowanych mtg) od ostatniego obsługiwanego okresowego. Liczbę km (mtg) warunkującą wykonanie odpowiedniego rzędu obsługiwanego okresowego podano w „Katalogu norm eksploatacji UiSW Wojsk Lądowych” sygn. Szt. Gen. 1458/95.

Obsługiwanie okresowe przeprowadza się na stanowiskach obsługowych przy pomocy specjalistów z pododdziałów remontowych lub w warsztacie jednostki na podstawie „Karty usługi technicznej” wystawionej przez sekcję techniczną oddziału.

Wykaz czynności obsługowych zawierają przewodniki technologiczne lub określone są w trakcie badania diagnostycznego.

Obsługiwanie specjalne

Obsługiwanie specjalne (OS) wykonuje się w szczególnych przypadkach, wynikających ze specyfiki eksploatacji danego sprzętu.

Zakres czynności, jaki należy wykonać podczas obsługiwanego specjalnych, określają instrukcje o eksploatacji poszczególnych rodzajów sprzętu.

Obsługiwanie roczne

OR jest przedsięwzięciem organizacyjnym mającym przede wszystkim na celu sprawdzenie stanu technicznego i ukończenia UiSW, usunięcia niesprawności, sprawdzenia i uaktualnienia indywidualnej dokumentacji eksploatacyjnej itp. W ramach realizacji OR w dwóch terminach (wiosennym i jesiennym) wykonuje się obsługiwanego okresowe (OO-1, OO-2), tylko w przypadku, gdy nastąpiło zużycie rewersów (km, mtg, ilość strzałów) normujących wykonanie kolejnego obsługiwanego na danym egzemplarzu sprzętu.

W cyklu rocznym wydziela się 2 razy po 3 tygodnie kalendarzowe na obsługiwanego roczne uzbrojenia i sprzętu wojskowego” – OR ma na celu:

- utrzymanie gotowości technicznej UiSW, gwarantującej jego zdolność do użycia zgodnie z przeznaczeniem;
- utrzymanie w stanie zdatości użytkowej bazy szkoleniowej, obsługowo-remontowej, garażowej i magazynowej oraz urządzeń zabezpieczających proces przechowywania UiSW.

Dzień techniczny

Ma na celu sprawdzenie stanu technicznego UiSW, usunięcie drobnych usterek oraz przeprowadzenie szkoleń w zakresie użytkowania UiSW i bezpieczeństwa jego użytkowania.

Przedsięwzięcia realizowane w Dniach Technicznych umieszcza się w tygodniowym planie szkolenia pododdziału.

Ilość Dni Technicznych ustala się stosownie do potrzeb wynikających z intensywności użytkowania oraz warunków przechowywania posiadanego UiSW.

Do zabezpieczenia przedsięwzięć realizowanych w ramach Dni Technicznych wykorzystywać należy w niezbędnym zakresie specjalistów z etatowych pododdziałów remontowych oraz stosownie do potrzeb posiadaną aparaturę kontrolno – pomiarową.

Postępowanie w wypadku awarii sprzętu

Do uszkodzeń awaryjnych lub wypadkowych zalicza się wszelkie uszkodzenia nie wynikające z normalnej eksploatacji. Do uszkodzeń tych nie zalicza się nadmiernego zużycia poszczególnych części powstałego w czasie eksploatacji.

Obowiązkiem każdego użytkownika sprzętu, w wypadku stwierdzenia awarii jest zameldowanie o tym swojemu przełożonemu tak, aby dowódca jednostki wojskowej dowiedział się o tej awarii w dniu jej stwierdzenia.

Zaistnienie awarii powinno być odnotowane w odpowiednim rozdziale książki pojazdu mechanicznego lub dowodu urządzenia (sprzętu).

3.1.2. Użytkowanie uzbrojenia i sprzętu wojskowego

Uzbrojenie i sprzęt wojskowy mogą być użytkowane w celu zabezpieczenia zadań związanych z:

- 1) utrzymaniem stałej gotowości bojowej;
- 2) realizacją programu szkolenia;
- 3) wykonywaniem czynności obsługowo-remontowych;
- 4) działalnością gospodarczą wojska;
- 5) pracami wojska na rzecz gospodarki narodowej, wykonywaniem zadań specjalnych oraz zwalczaniem skutków klęsk żywiołowych;
- 6) prowadzeniem prac naukowo-badawczych dla potrzeb wojska.

Sprzęt należy użytkować zgodnie z jego przeznaczeniem, w sposób określony niniejszymi przepisami, obowiązującymi normatywnymi aktami prawnymi oraz instrukcjami o eksploatacji i ewentualnymi dodatkowymi wytycznymi. Podczas użytkowania sprzętu należy:

- 1) przestrzegać przewidzianych dla danej marki (typu) norm rocznego zużycia ресурсu technicznego;

- 2) wykonywać należne obsługiwania techniczne;
- 3) utrzymywać ustalone zapasy rewersów technicznych.

Podstawą użycia sprzętu jest rozkaz wyjazdu (karta pracy), wystawiony przez jednostkę wojskową, do której dany sprzęt został przydzielony, a w odniesieniu do sprzętu wyposażenia indywidualnego - plan szkolenia (zajęć) oddziału (pododdziału).

Przekroczenie ustalonych zasad i norm użytkowania oraz samowolne użycie sprzętu jest niedopuszczalne i należy je traktować jako szkodę w mieniu wojskowym.

3.2. Zabezpieczenie logistyczne

Ogólne zasady zabezpieczenia logistycznego

Współczesne działania taktyczne prowadzone przez pododdziały zmechanizowane charakteryzują się taką różnorodnością ich potrzeb, że powoduje to konieczność zapewnienia im wszechstronnego zabezpieczenia, w tym także zabezpieczenia logistycznego. Dlatego też wszechstronne i ciągłe zabezpieczenie logistyczne walczących pododdziałów jest jednym z decydujących warunków pomyślnego prowadzenia działań bojowych.

Zabezpieczenie logistyczne – to proces dostaw zaopatrzenia oraz świadczenia usług specjalistycznych i gospodarczo-bytowych niezbędnych pododdziałom do szkolenia i walki. Obejmuje ono na szczeblu pododdziału zabezpieczenie materiałowe, zabezpieczenie techniczne, zabezpieczenie medyczne oraz inne przedsięwzięcia, takie jak: zaspokojenie potrzeb bytowych jeńców wojennych oraz grzebanie poległych i zmarłych żołnierzy.

Istota zabezpieczenia logistycznego pododdziałów polega na stworzeniu warunków do skutecznego prowadzenia działań taktycznych. Wyraża się w przygotowaniu odpowiednio urzutowanego i rozmieszczonego w terenie potencjału materiałowego, technicznego i medycznego oraz zapewnieniu możliwości ich racjonalnego wykorzystania, z jednoczesnym i szerokim użyciem terenowej infrastruktury logistycznej wojskowej i cywilnej, stworzeniu tym samym warunków do skutecznego prowadzenia działań bojowych.

Celem zabezpieczenia logistycznego pododdziałów jest zaspokojenie potrzeb żołnierzy w środki niezbędne do życia i walki oraz zachowanie zdolności ludzi i sprzętu do prowadzenia działań taktycznych. Cel uważa się za osiągnięty, jeżeli niezbędne pododdziałom zaopatrzenie i usługi, zostaną zrealizowane w zaplanowanych ilościach, jakości, miejscu i czasie.

Zabezpieczenie materiałowe pododdziałów obejmuje:

- gromadzenie, przechowywanie, wydawanie i dostarczanie (dowóz) środków bojowych i materiałowych;
- wykorzystanie zasobów miejscowych i zdobyczy wojennej oraz świadczenie usług gospodarczo-bytowych.

Zabezpieczenie techniczne pododdziałów obejmuje:

- obsługiwanie techniczne, rozpoznanie techniczne, ewakuację techniczną;
- remont uzbrojenia i sprzętu wojskowego oraz zaopatrywanie w uzbrojenie i sprzęt wojskowy oraz techniczne środki materiałowe.

Zabezpieczenie medyczne wojsk obejmuje:

- przedsięwzięcia profilaktyki zdrowotnej;
- leczniczo-ewakuacyjne;
- sanitarno-higieniczne i przeciwepidemiczną ochronę sanitarną żołnierzy przed skutkami użycia broni masowego rażenia oraz zaopatrywanie w sprzęt i materiały medyczne.

3.3. Podstawy ochrony środowiska

Co to właściwie jest ochrona środowiska w wojsku?

Dzień, w którym trafiłeś do swojej jednostki, włożyłeś mundur i stałeś się żołnierzem, rozpoczął program Twojego szkolenia. Niezależnie od rodzaju jednostki, do której trafiłeś, zetkniesz się ze sprzętem wojskowym, który nauczysz się właściwie obsługiwać. Sprawna i fachowa obsługa to nie tylko bezpieczeństwo Twoje i Twoich kolegów, to również ochrona środowiska naturalnego przed szkodami, jakie może wojskowa technika uczynić w niezamierzony sposób.

Nasza armia staje się coraz bardziej nowoczesna i wzorem innych zaczyna, w trakcie szkolenia bojowego przywiązywać coraz większą wagę do przestrzegania idei i zasad ochrony środowiska. Większość służby spędzasz w koszarach, ale najwięcej szkód w środowisku naturalnym powstaje podczas ćwiczeń na poligonach. Polskie poligony położone są zazwyczaj w kompleksach leśnych. Często znajdują się tam gatunki roślin, zwierząt i grzybów objętych prawną ochroną.

Tereny przeznaczone do ćwiczeń nie są własnością wojska. Wojsko jest tylko ich czasowym użytkownikiem. Na każdym poligonie znajdziesz wydzielone pole robocze. W obrębie tego pola prowadzi się intensywne szkolenia np.: strzelanie artyleryjskie i czołgowe.

Pod pojęciem **środowiska naturalnego** rozumiemy przede wszystkim powietrze, glebę i wodę w ich pierwotnym, naturalnym stanie czystości. Ochrona środowiska to ochrona nas i naszego życia. W skażonym środowisku nie ocalimy ginących roślin, grzybów ani zwierząt, choćbyśmy je objęli ochroną gatunkową i stworzyli dla nich parki narodowe i rezerwy.

3.3.1. Podstawowe pojęcia z zakresu ochrony środowiska

Degradacja – obniżenie wartości lub jakości elementu środowiska lub krajobrazu.

W ochronie środowiska używane najczęściej do określania obniżenia się wartości poszczególnych elementów środowiska.

Dewastacja – całkowite zniszczenie, spustoszenie lub zrujnowanie poszczególnych elementów środowiska; końcowe stadium degradacji.

Emisja – wydzielanie substancji lub energii do środowiska. W ochronie środowiska używane najczęściej w takich określeniach jak emisja gazów czy pyłów do atmosfery, emisja ścieków, emisja energii.

Komponenty środowiska – składniki środowiska naturalnego: można je podzielić na ożywione: rośliny, zwierzęta, ludzie oraz na nieożywione: gleba, woda, powietrze.

Kultura ekologiczna – jest rezultatem kształtowania świadomości ekologicznej żołnierza, na którą składają się:

- całościowy kształt wiedzy o środowisku przyrodniczym;
- zdolność dostrzegania specyfiki i złożoności zjawisk przyrodniczych;
- gotowość do przyjmowania określonych zachowań w stosunku do środowiska przyrodniczego;
- zdolność otwartego, twórczego myślenia, warunkująca wprowadzenie innowacji gwarantujących zwiększenie bezpieczeństwa ekologicznego.

Kształtowanie środowiska – rozumie się przez to oddziaływanie na środowisko, mające na celu uzyskanie zamierzonych efektów społecznych lub gospodarczych, z równoczesnym zachowaniem równowagi przyrodniczej, a zwłaszcza warunków do odnawiania się zasobów.

Monitoring – system punktów pomiarów środowiska funkcjonujący na danym obszarze, przez pewien czas lub stale.

Odpady – rozumie się przez to zużyte przedmioty oraz substancje stałe, a także nie będące ściekami substancje ciekłe powstające w związku z bytowaniem człowieka lub działalnością gospodarczą, nieprzydatne w miejscu lub czasie, w którym powstały i uciążliwe dla środowiska.

Obszar ekologicznego zagrożenia – obszary, na których występuje bardzo silne zanieczyszczenie środowiska przyrodniczego, dopuszczalne normy zanieczyszczenia są stale przekraczane.

Ścieki – rozumie się przez to substancje ciekłe, które wprowadzane bezpośrednio lub za pośrednictwem urządzeń kanalizacyjnych do wód albo do ziemi mogą je zanieczyszczać zmieniając ich stan fizyczny, chemiczny lub biologiczny albo działać niszcząco na świat roślinny lub zwierzęcy.

Świadomość ekologiczna – rozumiana jest jako obszar świadomości społecznej odniesionej do strefy środowiska przyrodniczego w jakim uczestniczy każdy żołnierz przez całe życie.

Uciążliwości dla środowiska – rozumie się przez to zjawiska fizyczne lub stany utrudniające życie albo dokuczliwe dla otaczającego środowiska, a zwłaszcza hałas, wibracje zanieczyszczenia powietrza i zanieczyszczenia odpadami przez szkodliwe uciążliwości dla środowiska rozumie się wymienione zjawiska lub stany o natężeniu utrudniającym życie albo dokuczliwe dla środowiska w stopniu powodującym zagrożenie zdrowia ludzi uszkodzenia albo zniszczenia środowiska.

3.3.2. Ochrona przyrody. Co podlega ochronie?

Środowisko i jego ochrona obejmuje:

- chronione elementy przyrody i krajobrazu znajdujące się na poligonie oraz w jego pobliżu;
- elementy przyrody cenne pod względem przyrodniczym, a wrażliwe na oddziaływanie techniki wojskowej.

Żołnierz a środowisko naturalne

Człowiek jest elementem środowiska naturalnego, jesteśmy organizmami żywymi. Jakość i długość naszego życia jest odzwierciedleniem środowiska, w którym żyjemy. Oddychamy powietrzem, spożywamy posiłki złożone z mięsa, warzyw, pijemy wodę. Powietrze, pokarm, woda pochodzą z otaczającego nas środowiska.

Od tego jak o nie dbamy zależy stan naszego zdrowia i stan naszej rodziny. Środowisko naturalne możemy podzielić na komponenty.

Dla przypomnienia powtórzmy, co to są komponenty środowiska:

są to składniki środowiska naturalnego: można je podzielić na ożywione: rośliny, zwierzęta, ludzie oraz na nieożywione: gleba, woda, powietrze.

Na każdy z tych elementów wpływamy żyjąc i pracując, ale tak jak już powiedzieliśmy dbałość o te komponenty powinna być duża, ponieważ od nich zależy nasze zdrowie.

Zastanawiasz się jak oddziałujesz na środowisko? W dalszej części tego opracowania opowiemy ci o konkretnych zagrożeniach dla środowiska wynikającymi z działań wojska, czyli również Twoich, podamy również wskazówki jak możesz unikać negatywnego oddziaływania.

3.3.3. Zasady zapobiegania skażeniu w działalności wojskowej

Podstawy ochrony środowiska z wyszczególnieniem źródeł zagrożeń występujących w działalności wojskowej.

Gleba

Jest nieożywionym elementem środowiska i jest w istotny sposób narażona na niekorzystny wpływ działań wojskowych.

W czasie ćwiczeń, podczas których, korzystasz ze sprzętu gaśnicowego lub samochodów i wyjeżdżasz poza wyznaczony teren, możesz spowodować zmiany w strukturze gleby.

Powierzchnia ziemi pod wpływem ciężaru, jaki stanowi ciężki sprzęt, zmienia się.

Sam możesz to zaobserwować – wtedy kiedy robią się głębokie koleiny.

Wyjeżdżając poza teren ćwiczebny możesz również zniszczyć rośliny, które stanowią swego rodzaju powłokę ochronną dla gleby. Korzenie roślin są jakby „stelażem” dla gleby natomiast ich części nadziemne chronią ją przed działaniem wiatru (który mógłby ją wywiewać) i wodą (która mogłaby ją wypłukać). Teraz wyobraź sobie, że jednak wyjechałeś pojazdem poza wyznaczony teren.

Narażasz w ten sposób komponent środowiska jakim jest gleba na niszczenie, dlatego pamiętaj:

w czasie ćwiczeń prowadząc czołg lub inny pojazd trzymaj się wyznaczonych terenów. Nie wyjeżdżaj poza wyznaczone granice. Twoje szkolenie wymaga abyś nauczył prowadzić się pojazd, wykorzystaj do tego wyznaczony teren, nie niszcz środowiska bez potrzeby!!!

Poniżej zostanie przedstawiony schemat postępowania, jaki należy zastosować podczas awarii (dużego wycieku) np.: z cysterny samochodowej, kolejowej, zbiornika itp.).

Pierwszą podstawową zasadą jest takie postępowanie, aby uniemożliwić albo ograniczyć do minimum wsiąkanie produktów naftowych do gruntów poprzez:

- 1) wykonanie uszczelnionych rowów, wykorzystanie istniejących dołów, lub budowanie obwałowań;
- 2) odgrodzenie częściowe lub całkowite rozlewiska i zabezpieczenie miejsc wycieku (zamknięcie zaworów, zatamowanie dalszego wycieku itp.);
- 3) uszczelnienie podłoża i wałów np.: użycie folii, płat sorbcyjnych itp.;
- 4) w przypadku rozlania ropy naftowej, olejów silnikowych, napędowych itp. można zastosować sprężarki celem wtlaczania powietrza do gruntów; powietrze w znacznym stopniu wstrzymuje przesiąkanie w głąb gruntu płynnych środków ropopochodnych;
- 5) powiadomić oficera dyżurnego jednostki, który wezwie specjalistyczną jednostkę ratownictwa chemiczno-ekologicznego Państwowej Straży Pożarnej oraz pomocniczo jednostkę Wojskowej Straży Pożarnej wyposażonej w selektywne środki do zabezpieczenia miejsca wycieku.

Jeżeli wyciek nastąpi na obszarze zabudowanym, miejskim, należy pamiętać o uszczelnieniu systemów kanalizacji, rurociągów, kabli, piwnic, studzienek ściekowych, studni wodnych.

Zabezpieczyć je można obwałowaniem gruntu, rowami, jak i również uszczelnić, układając blokujące worki plastikowe wypełnione wodą lub gruntem ilasto - piaszczystym. Jeśli to możliwe należy stosować rękawy sorbcyjne służące do ograniczania miejsc wycieków. Skutecznie zatykają przewody o różnym kształcie, piłki i dmuchane balony.

Na rowach, ciekach i przepływach odprowadzających wody z tego obszaru należy założyć przegrody i w miarę możliwości przelewy. Mogą to być grunty, pył węglowy, granulaty, słoma, pianki, filce i tkaniny itp.

Przedstawione sposoby działania i zachowania się w czasie dużego wycieku produktów ropopochodnych, stanowią również sposób zachowania się żołnierza w czasie powstawania różnych wycieków paliw w czasie eksploatacji, obsługi i remontu różnego rodzaju sprzętu mechanicznego i bojowego. Na wyposażeniu hal remontowych, warsztatów oraz garaży powinny znajdować się środki służące do absorpcji substancji ropopochodnych, w szczególności sorbent oraz rękawy sorbcyjne ograniczające miejsce wycieku.

Musisz pamiętać o tym, że jadąc czołgiem, transporterem lub innym pojazdem możesz się nim poruszać tylko w rejonie ćwiczeń oraz po drogach do tego wyznaczonych, zwanych drogami czołgowymi. Nie możesz np.: wjeżdżać czołgiem do lasu, bo zniszczysz wiele drzew, uszkodzisz glebę i spłoszysz zwierzęta.

Obsługując czołg czy wóz bojowy pamiętaj o tym, że tankowanie paliwa powinno się odbywać tylko w miejscach do tego wyznaczonych i odpowiednio zabezpieczonych. Czy wiesz np.: że kilka kropel ropy naftowej może skazić kilkaset litrów wody przeznaczonej do picia? Z tego właśnie względu bardzo ważne jest prawidłowe mycie pojazdów. Powinno się ono odbywać tylko w odpowiednio przygotowanych myjniach samochodowych i czołgowych. Woda, silnie zaolejona, pełna środków czyszczących oraz innych płynów technicznych nigdy nie powinna trafić do ziemi, ponieważ spowoduje nieodwracalne szkody w środowisku. Trwale skażona zostanie gleba, roślinność oraz grunt i zawarte w nim wody podziemne.

Poniżej zamieszczamy kilka wskazówek, które pomogą Ci dbać o powierzchnię ziemi w czasie ćwiczeń.

1. O ile to możliwe korzystaj z ulic, i utwardzonych dróg.
2. Ogranicz wjeżdżanie w zarośla, krzaki i zagajniki.
3. Unikaj przejeżdżania przez otwarte systemy korzeniowe.
4. Omijaj wydmy i skarpy.
5. W czasie złej pogody, mokrym podłożu, staraj się prowadzić pojazd w taki sposób aby każda koleina była wykorzystana najmniejszą ilością razy (nie będzie ona wtedy głęboka).

6. W czasie prowadzenia pojazdu kołowego lub gąsienicowego:

- staraj się jechać powoli;
- przyspieszaj i zwalnij z „wycuciem” (powoli i równomiernie);
- unikaj gwałtownego skręcania.

Środowisko wodne

Jak zdążyłeś się przekonać woda jest chyba najważniejszym elementem środowiska przyrodniczego dzięki, której możemy funkcjonować. To jej obecność różni Ziemię od innych planet i warunkuje życie.

Zastanów się teraz kiedy w czasie swoich działań masz bezpośredni kontakt z wodą w stanie naturalnym – rzeką, jeziorem lub morzem?

Zanieczyszczenie wód może być spowodowane:

- awarią sprzętu i urządzeń mechanicznych (np. wyciek ropy lub benzyny bezpośrednio do zbiornika wodnego lub wyciek, który zdarzył się w otoczeniu zbiornika i razem z deszczem spłynął do zbiornika wodnego bądź wyciek, który przesączył się przez warstwę gleby i zanieczyścił wody podziemne);
- nieumiejętnym lub nieodpowiedzialnym zachowaniem ludzi. Substancje takie jak: materiały pędne, smary, oleje, farby, rozpuszczalniki, rozcieńczalniki, kwasy i zasady są często używane przez żołnierzy.

Poniżej zamieściliśmy wskazówki, które pomogą ci dbać o środowisko wodne w czasie odbywania służby wojskowej:

- prace techniczne takie jak: wymiana oleju silnikowego, płynu hamulcowego lub chłodniczego, tankowania powinny być wykonywane jedynie w miejscach do tego przeznaczonych;
- nie dopuszczaj do rozlania paliwa;
- przechowuj zużyte oleje i smary w odpowiednio oznakowanych zbiornikach;
- czyszczenie pojazdów i sprzętu należy przeprowadzać jedynie w specjalnie do tego celu przeznaczonych myjniach;
- w czasie prac malarsko-naziemnych pamiętaj o sprawdzeniu urządzeń wentylacyjnych;
- nie wylewaj pozostałości po farbach i lakierach do kanalizacji.

Powietrze

Jak zapewne wiesz obok wody, powietrze jest mieszaniną substancji, dzięki której żyjemy. Zanieczyszczone powietrze bardzo szybko odbija się na naszym zdrowiu, jest ono szczególnie niebezpieczne, bo często jest niezauważalne gołym „okiem”. Dlatego powinniśmy zwracać szczególną uwagę na jego ochronę.

W czasie szkolenia w wojsku wpływ na zanieczyszczenia środowiska spowodowany jest głównie emisją zanieczyszczeń pochodzących ze spalania węgla (ogrzewanie pomieszczeń) oraz zanieczyszczeń pochodzących ze spalania paliw (w czasie użytkowania pojazdów mechanicznych).

Poniżej zamieszczamy wskazówki, które pomogą ci ograniczać zanieczyszczenie powietrza.

Sposoby ograniczania poboru paliwa:

- prawidłowa regulacja gaźnika;
- sprawność aparatury wtryskowej;
- brak zanieczyszczeń w układzie wydechowym;
- brak przecieków na złączach przewodów paliwowych;
- odpowiednie ustawienie zespołu;
- pamiętaj o utrzymaniu odpowiedniego ciśnienia w ogumieniu;
- pamiętaj, że zużycie paliwa jest najkorzystniejsze, gdy silnik pracuje w zakresie 60-70% jego prędkości maksymalnej;
- im bardziej załadowany pojazd tym więcej zużywa paliwa.

Przy omawianiu wpływu różnych czynników na zużycie paliwa, a tym samym zmniejszenie emisji składników szkodliwych do atmosfery, należy uwzględnić przede wszystkim metody neutralizacji spalin. Jednym ze sposobów neutralizacji spalin w pojazdach samochodowych jest ich katalizacja, która przebiega w układzie wylotowym silnika. Katalizacja powoduje zmianę szkodliwych składników w spalinach, takich jak: tlenek węgla, tlenki azotu, itp.: na dwutlenek węgla, wodę oraz azot.

Zmniejszenie zużycia paliwa to jednocześnie zmniejszenie emisji do atmosfery wielu szkodliwych gazów i innych związków chemicznych, mających wpływ na degradację środowiska naturalnego.

Odpady

Definicja odpadów znajduje się w słowniczku, ale dla lepszego zrozumienia problematyki, przytoczymy ją ponownie i przedstawimy w kontekście funkcjonowania wojska.

Odpady są to ciekłe lub stałe produkty uboczne i pozostałości po użytkowaniu, konserwacji i remoncie sprzętu wojskowego, jak również będące efektem codziennego życia w koszarach. Innymi słowy wszystko to, co uznajemy za zbędne nazywamy odpadem.

Tu pojawia się pierwsza ważna kwestia, a mianowicie, to co dla nas jest już nieprzydatne może być potrzebne komuś innemu, ponieważ odpady zawierają często surowce wtórne – makulaturę, szkło, złom, plastik.

Aby chronić środowisko zredukowanie ilości powstających śmieci jest najlepszą metodą. Wiemy jednak, że całkowita redukcja produkcji odpadów jest niemożliwa. Dlatego postępowanie zgodne z zasadami ochrony środowiska polega na:

- zapobieganiu powstawaniu odpadów;
- zapewnianiu bezpiecznego dla środowiska ponownego wykorzystaniu odpadów jako surowców wtórnych;
- zapewnieniu zgodnego z zasadami ochrony środowiska sposobu unieszkodliwiania odpadów, których powstaniu nie udało się zapobiec lub których nie udało się wykorzystać.

Tam gdzie to możliwe powstałe odpady należy ponownie wykorzystywać.

Proces taki określa się mianem recyklingu.

Aby system ten działał sprawnie potrzebne jest:

- sortowanie (segregowanie) odpadów;
- stworzenie sprawnego systemu odbioru surowców.

Nie można również bagatelizować odpadów, które towarzyszą nam w naszym codziennym życiu np.: puszek i butelek po napojach. Zarówno w koszarach, jak i w czasie pobytu na poligonie, takie odpady powinny być gromadzone i na bieżąco wywożone do zorganizowanych zakładów utylizacji odpadów, a nie pozostawiane lub zakopywane w ziemi.

Pamiętaj, że to co możesz zrobić dla środowiska to minimalizowanie powstawania odpadów, natomiast po wytworzeniu odpadu sortowanie ich. Produkty jednorazowego użytku należy zastępować należy w miarę możliwości produktami wielokrotnego użytku (np. opakowaniami szklanymi).

Hałas

Hałas stanowi poważny czynnik zagrożenia zdrowotnego człowieka. Oddziałuje on nie tylko na samopoczucie, obniżając zdecydowanie jakość naszego życia, jest również przyczyną różnorodnych schorzeń narządów wewnętrznych i śladu nerwowego.

Szkodliwy wpływ hałasu na zdrowie człowieka zmusza do podejmowania kroków służących jego ograniczeniu i redukowaniu źródeł jego powstawania.

Wojsko również podejmuje kroki w tym kierunku np. podnosi się dolną granicę wysokości przy wykonywaniu lotów szkoleniowych samolotami bojowymi, a także ogranicza się ilość ćwiczeń lotniczych w rejonach dużych skupisk ludności.

W celu zmniejszenia uciążliwości hałasu podczas prób doświadczalnych z silnikami samolotowymi i czołgowymi konstruuje się specjalne ekrany tłumiące.

Poniżej podajemy kilka wskazówek, których stosowanie zapewni ochronę środowiska przed hałasem:

- unikaj niepotrzebnego stosowania „biegu jałowego” silnika (np. podczas długotrwałego rozgrzewania silnika lub podczas postoju przed zaporami kolejowymi);
- staraj się utrzymywać właściwą prędkość obrotową silnika;
- dostosowuj się do przepisów ruchu drogowego, unikaj gwałtownego przyspieszania i zwalniania;
- nie przekraczaj dozwolonych prędkości maksymalnych;
- nie trzaskaj niepotrzebnie drzwiami;
- zwracaj uwagę na stan techniczny pojazdu;
- problem ochrony środowiska w wojsku jest ściśle związany z problemami ochrony środowiska w całym kraju.

Obecny stan ochrony środowiska stawia duże wymagania w zakresie jego ochrony wymusza, aby w środowisku wojskowym również na ten problem patrzeć inaczej.

Należy pamiętać, że budynki koszarowe, place ćwiczeń oraz tereny poligonów wchodzi w skład otaczającej nas przyrody, tworząc jego strukturę urbanistyczną, która na pewno w jakimś stopniu oddziałuje na stan otaczającego środowiska.

Ochrona środowiska jest problemem, który w mniejszym lub większym stopniu dotyka każdego człowieka zarówno w cywilu jak i wojsku. Dlatego każdy żołnierz powinien mieć określony zasób wiedzy ekologicznej.

Uwaga na pożary - w czasie przebywania na poligonie wyjątkowo ważne jest zachowanie szczególnej ostrożności z ogniem. Pamiętaj, że obowiązuje zakaz rozpalania ognisk na obszarach lasów, w tym również na terenie poligonów.

Rygorystycznie należy również przestrzegać zakazu pozostawiania palących lub tłących się przedmiotów, wypalania traw i pozostałości roślinnych oraz rzucania nie zgaszonych niedopalków papierosów. Co roku na polskich poligonach wybucha kilkadziesiąt pożarów. Część z nich jest następstwem przeprowadzonych ćwiczeń bojowych, lecz wiele z nich powstaje w wyniku naszej nieuwagi i lekkomyślności.

Całkowite spalenie roślinności powoduje długotrwałe zaburzenie równowagi biologicznej, ginie równocześnie wiele zwierząt, ptaków, owadów, a pozostałe tracą swe miejsca bytowania. Zostają zakłócone stosunki wodne w glebie.

Zapewne widziałeś, jak wygląda las po pożarze, to przerażający obraz.

Zagospodarowanie pogorzelniska wymaga wielkiego wysiłku przez wiele lat.

Dlatego też, zauważysz pożar, natychmiast powiadom o tym swego przełożonego, aby jak najszybciej można było rozpocząć akcję gaśniczą.

Na terenie poligonów żyją ptaki i inne zwierzęta, niektóre z nich są zapewne pod ochroną, staraj się więc przestrzegać ciszy. Nie płośz i nie zabijaj dziko żyjących zwierząt.

Ze względu na ochronę bogactwa polskiej przyrody do przejściowego zakwaterowania nie powinno się wykorzystywać młodników, upraw leśnych, drzewostanów nasiennych, żywicowych i oczywiście rezerwatów i parków narodowych.

Pięć zasad żołnierza chroniącego środowisko

1. Musiałeś zniszczyć fragment przyrody - zrekompensuj jej to naprawiając szkodę lub przywracając zieleni w innym miejscu.
2. Nie porzucaj zbędnych przedmiotów, materiałów i odpadków - przyroda poradzi sobie tylko z niewielką ilością resztek organicznych.
3. Nie zrywaj napotkanych dziko rosnących owoców, kwiatów, grzybów - zwierzęta mają do nich większe prawo.
4. Dostrzeżesz zagrożenie środowiska - zgłoś je, a nieświadomego niszczyciela poucz.
5. Bądź wzorem szacunku dla swego i cudzego zdrowia oraz przyrody - nie dym, nie depcz, nie hałasuj, obserwuj, podziwiaj, chroń.

3.4. BHP

3.4.1. Obowiązki żołnierzy w zakresie bezpieczeństwa i higieny służby

Służba wojskowa wiąże się z wykonywaniem zadań, które dość często stwarzają zagrożenie zaistnienia zdarzenia wypadkowego. Aby uniknąć przykrych w konsekwencji zdarzeń żołnierz zobowiązany jest przestrzegać zasad i przepisów bezpieczeństwa i higieny pracy /służby/. Te zasady i przepisy to zbiór nakazów i zakazów określających organizacyjne i techniczne warunki zapewniające bezpieczeństwo służby podczas realizacji zadań służbowych. Znajomość przez żołnierzy zawodowych obowiązujących przepisów i zasad bhp, oraz uzupełnianie tej wiedzy jest podstawowym i koniecznym warunkiem zapewnienia bezpieczeństwa własnego, pozostałych żołnierzy i otoczenia.

Niezbędnym i jednym z podstawowych warunków zapewniających bezpieczeństwo żołnierzy jest ich zdyscyplinowanie. Dyscyplina polega przede wszystkim na doskonałej znajomości swoich obowiązków, przestrzeganiu obowiązujących przepisów i zasad bhp oraz wypełnianiu poleceń i rozkazów przełożonych.

Żołnierz ma następujące obowiązki w zakresie bezpiecznej i higienicznej służby i pracy:

- znać podstawowe przepisy i zasady BHP;
- brać udział w szkoleniach okresowych i instruktażach stanowiskowych;
- wykonywać pracę i służyć w sposób zgodny z przepisami i zasadami bhp określonymi w instrukcjach i rozkazach oraz stosować się do wydawanych w tym zakresie poleceń i wskazówek przełożonych;
- dbać o należyty stan powierzonego sprzętu techniki wojskowej, maszyn, urządzeń, narzędzi oraz o porządek i ład w miejscu pracy i służby;

- stosować środki ochrony zbiorowej, a także używać przydzielonych środków ochrony indywidualnej oraz odzieży i obuwia roboczego zgodnie z ich przeznaczeniem;
- poddawać się wstępnym, okresowym oraz kontrolnym badaniom oraz stosować się do wskazań lekarskich;
- niezwłocznie zawiadomić przełożonego / dowódcę / o zauważonym wypadku albo zagrożeniu życia lub zdrowia ludzkiego, bezzwłocznie udzielić pierwszej pomocy oraz ostrzec innych żołnierzy i osoby znajdujące się w rejonie zagrożenia o grożącym im niebezpieczeństwie.

3.4.2. Postępowanie w razie wypadku

Żołnierz, który uległ wypadkowi, niezwłocznie (jeśli pozwala mu na to stan zdrowia) powinien zameldować o wypadku przełożonemu, który na piśmie melduje o wypadku dowódcy jednostki wojskowej, w której żołnierz pełni służbę.

Do momentu ustalenia okoliczności i przyczyn wypadku obowiązkiem dowódcy jest zabezpieczenie miejsca wypadku.

Do obowiązków dowódcy należy też powołanie trzyosobowej komisji powypadkowej, która ustala czas, miejsce, okoliczności i przyczyny wypadku, jak również: dokonuje oględzin miejsca wypadku, przesłuchuje poszkodowanego żołnierza i świadków, zasięga opinii specjalisty, w tym lekarza, zapoznaje się z posiadaną przez poszkodowanego żołnierza dokumentacją medyczną oraz zbiera inne dowody dotyczące wypadku.

Komisja sporządza protokół powypadkowy, a poszkodowany żołnierz ma prawo do wniesienia zastrzeżeń do ustaleń zawartych w protokole. Zastrzeżenia wnosi się do szefa Wojewódzkiego Sztabu Wojskowego właściwego do ustalenia prawa do odszkodowania, za pośrednictwem dowódcy jednostki wojskowej, w której został sporządzony protokół. Komisja powinna zakończyć postępowanie powypadkowe, jak również sporządzić protokół najpóźniej w ciągu 14 dni od dnia jej powołania. Protokół zostaje niezwłocznie przedstawiony dowódcy jednostki wojskowej. Dowódca w terminie 5 dni od dnia przedstawienia protokołu ma obowiązek ustosunkować się do ustaleń w nim zawartych.

LITERATURA

INSTRUKCJE, NORMY, REGULAMINY

1. Konstytucja Rzeczypospolitej Polskiej.
2. „Regulamin Ogólny Sił Zbrojnych Rzeczypospolitej Polskiej” sygn. Szt. Gen. 1664/2014.
3. „Regulamin Musztry Sił Zbrojnych Rzeczypospolitej Polskiej” sygn. Szt. Gen. 1427/94.
4. Regulamin działań wojsk lądowych DWLąd 115/2008.
5. „Poradniku dowódcy drużyny (równorzędnego)” - sygn. Dow. Gen. Wewn. 3/2014.
6. „Poradniku szeregowego zawodowego oraz szeregowego Narodowych Sił Rezerwowych” - sygn. WLąd. Wewn. 191/2011.
7. Podręcznik walki pododdziałów wojsk zmechanizowanych (pluton, drużyna). Warszawa 2000.
8. Regulamin działań taktycznych pododdziałów wojsk pancernych i zmechanizowanych (pluton – kompania – batalion), Sygn. DWLąd. Wewn. 134/09.
9. Poradnik metodyczny do szkolenia ogniowego - szkol. 891/2014.
10. Instrukcja piechoty. Granaty ręczne, szkol.161/61.
11. 7,62 mm karabinki AKM (AKMŁ), AKMS (AKMSN), AK, kbg wz. 1960, kbg wz. 1960/72. Opis i użytkowanie. Sposoby i zasady strzelania. MON Warszawa 1988.
12. 5,56 mm karabinek szturmowy wz 1996 opis i użytkowania, DWLąd. 21/2000.
13. Sprzęt inżynieryjny. Klasyfikacja i terminologia. Norma Obronna NO-01-A001. Ministerstwo Obrony Narodowej, Warszawa 2000.
14. Zapory minowe: zasady zakładania, oznakowania sporządzania planów oraz składania meldunków. Norma Obronna, NO-02-A027:2009.
15. Instrukcja o szkoleniu z obrony przed bronią masowego rażenia w Siłach Zbrojnych RP. Chem. 397/2006.
16. Instrukcja „Zakres wiedzy i umiejętności z obrony przeciwchemicznej.” OPChem. 386/2000.
17. „Instrukcja o powszechnej obronie przeciwlotniczej w Siłach Zbrojnych RP”, sygn. Wojska OPL 227/2013.
18. „Radiostacja R-3501. Opis techniczny i eksploatacja” - Łączn. 998/97.
19. „Aparat telefoniczny AP 82” - Łączn. 501/82.
20. „Przepisy korespondencji w systemach łączności radiowej Sił Zbrojnych RP”. Łączn.1024/2014.
21. „Przepisy bezpieczeństwa łączności w SZ RP” - Łączn. 926/88.
22. „Zasady prowadzenia korespondencji w relacjach radiowych WP”, CSŁil wew. 12/2001.
23. Podręcznik „Topografia wojskowa” - Szt. Gen. 1124/83.
24. „Ratownik medyczny”, Jakubaszka, Górnicki, Wydawnictwo Medyczne, Wrocław 2003.
25. „ABC postępowania w urazach”, Jakubaszka, Wydawnictwo Medyczne Górnicki, Wrocław 2003.
26. „Podręcznik pierwszej pomocy”, Buchfelder, Wydawnictwo PZWL, Warszawa 2005.
27. „Vademecum żołnierza – ochrona środowiska” Ministerstwo Obrony Narodowej, Departament Infrastruktury, 2006.
28. Podstawy ochrony środowiska w Siłach Zbrojnych.

